

研修コースマップ

<https://www.neclearning.jp/>

2024 年 4 月

NEC ビジネスインテリジェンス株式会社

研修コースマップの見方

「研修コースマップ」は、カテゴリごとに主要なコースのレベルや受講順序を図で表したものです。コースの選択や受講順の参考にしてください。

マップ表記の説明

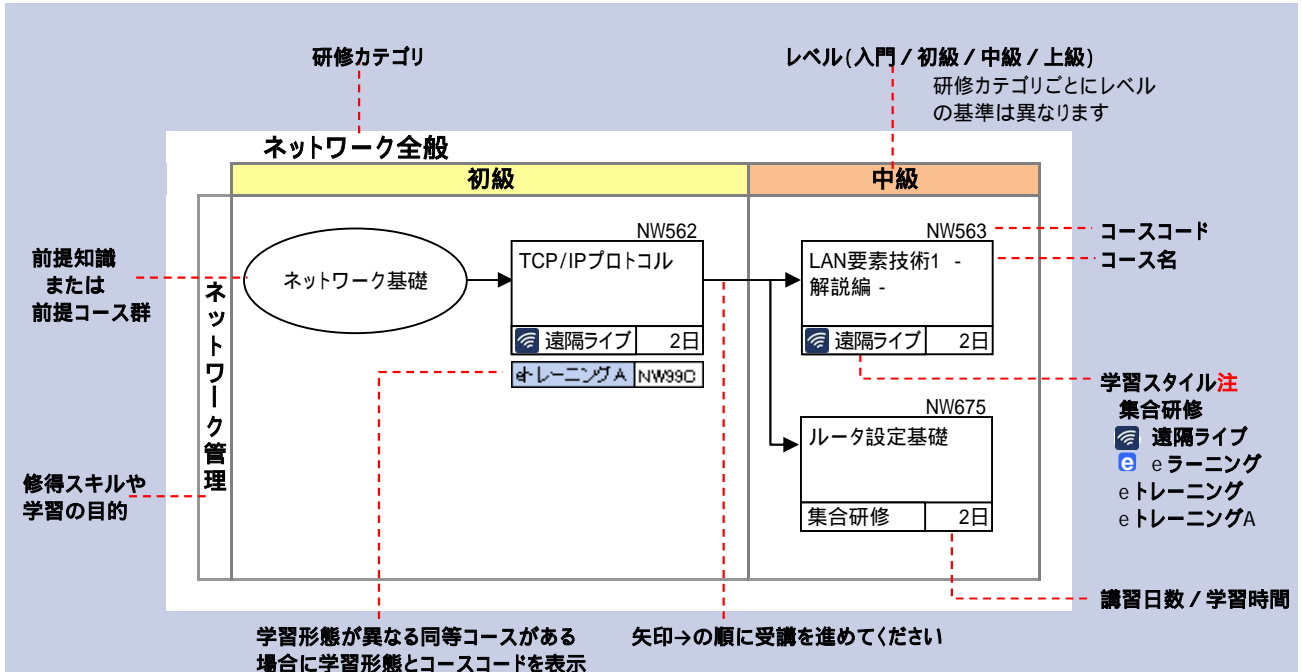

コースの受講順序

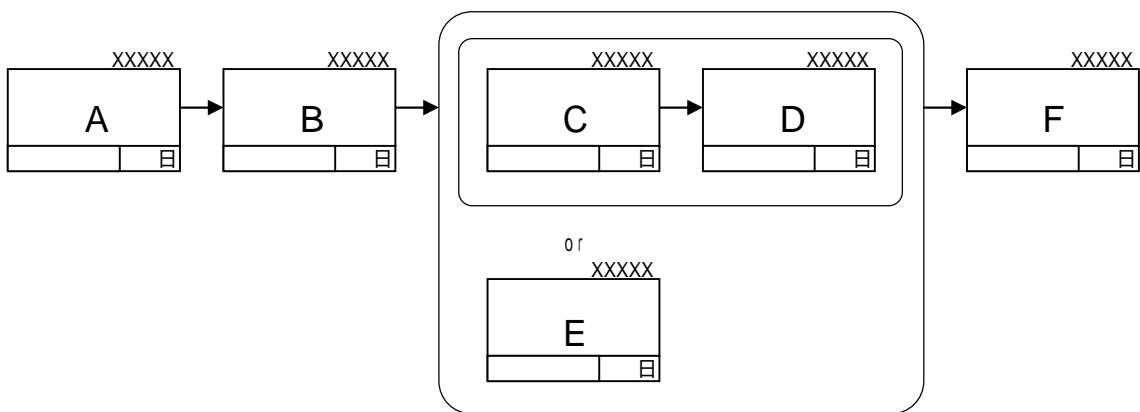

A B C D F または A B E F の順にご受講ください。

<orの意味>

上下のコースは同等内容であることを示します。どちらか一方をご受講ください。

新入社員研修 / 内定者研修	内定者研修、ビジネススキル・ビジネスマインド、IT基本スキル（IT基礎知識、システム開発、品質、運用）、システム構築トレーニング（インフラ、Java、JavaWeb、VB.NET、C#、C）
デジタルトランスフォーメーション (DX)	DXリテラシー、IoT、AI人材（コーディネータ、コンサルタント、エキスパート、アーキテクト） ディープラーニング、パターン認識、東大エクステンション サイエンススクール デジタルリテラシー対策講座、ビッグデータ概説、データサイエンス、RPA クラウドコンピューティング全般、社会創造価値、DX企画・提案、デザイン思考、UX/UIデザイン
クラウドコンピューティング	クラウド全般、Microsoft 365、Microsoft Azure、Amazon Web Services、Google Cloud Platform サーバー仮想化/VMware、Salesforce
システム開発	システム開発の基礎、企画・システム調達、要件定義、設計、テスト、アジャイル開発
Java	Javaプログラミングの基礎、サーバーサイドプログラミング / 詳細設計
C言語 / C++	C言語、C++
Python / スクリプト言語	Python、JavaScript、Excel VBA
マイクロソフト 開発系	Visual Studio(Visual Basic / C#) . NET
マイクロソフト OS / Server系	Windows Server 2019 / 2022、SQL Server、Microsoft 365、Power Platform、SharePoint Microsoft Azure
UNIX/Linux	UNIX/Linux基礎、Linuxシステム構築/管理、LinuC レベル1 資格取得、LinuC レベル2 資格取得
サーバー仮想化 / VMware	サーバー仮想化 / VMware
ACOS	ACOS-4
システム基盤	システム基盤設計、システム障害対策
セキュリティ	セキュリティ入門、ネットワークセキュリティ、セキュアサーバー構築、攻撃/防護技術 サイバーセキュリティ、インシデントレスポンス、ハッキング防御技術、CSIRT、解析・診断 ISMS、個人情報保護、CompTIA Security+、CISSP、CEH、CND、情報処理安全確保支援士
ネットワーク全般	ネットワーク構築技術、IPv6、ネットワーク設計、トラブルシューティング、ネットワーク管理 ネットワークスペシャリスト資格取得
Cisco	CCNA資格取得、Cisco Meraki、CCNP Enterprise資格取得
VoIP / モバイルネットワーク	VoIP基礎、SIP基礎、モバイルネットワーク
Webサイト構築	インターネットの基礎、Webページ作成技術、HTML5
データベース全般	データベース概要、データベース設計技術、チューニング技術、データベース運用技術
Oracle	Oracle Database、ORACLE MASTER 2019 資格取得
ITリテラシ	Microsoft Office、業務の自動化、コンピュータリテラシ、CompTIA
プロジェクトマネジメント	スコープマネジメント、スケジュールマネジメント、コストマネジメント、品質マネジメント 資源マネジメント、コミュニケーションマネジメント、リスクマネジメント、調達マネジメント ステークホルダーマネジメント、PRINCE2®、PMP、P2M、経営戦略、問題解決
品質保証	ソフトウェア品質の基本概念、ソフトウェア品質技術、ソフトウェア品質マネジメント
サービスマネジメント	ITサービスマネジメント、ITIL、TIPA、DevOps、SIAM、リーンIT DX（デジタルトランスフォーメーション）、データセンター、ITサービス提案
業務効率・達成力 / 業種業務遂行力	生産性・効率性、業務改善、達成力、仕事の進め方、ビジネスマナー、コールセンター、Re-Skill 営業、経理、人事・総務、秘書、講師スキル
対話・プレゼンテーション / ドキュメンテーション	説明・プレゼンテーション、対話力、アサーション、コミュニケーション基礎 ビジネス文書、図解
思考方法・問題解決	創造力、ロジカルシンキング、ラテラルシンキング、クリティカルシンキング、情報収集・活用 問題解決、判断力
動機付け / 働きかけ	OJT・メンター、モチベーション、主体性、中堅社員研修、コーチング、チームマネジメント メンタルヘルス、対人関係構築、アングーマネジメント、顧客満足、提案力、クレーム対応
交渉力 / リーダーシップ / ファシリテーション	交渉力、調整力、リーダーシップ、ファシリテーション
経営企画力	経営戦略・経営分析、法務・コンプライアンス、ビジネスプラン・デザイン思考、企画力 経理・財務、リスクマネジメント、マーケティング、労務管理、会社の基礎、事業経営 部門マネジメント
ダイバーシティ	相互理解、職場づくり

ビジネス基本動作・ビジネスマインド

HS418

速習ビジネスマナー
(eトレーニング)

eトレーニング 2時間

HS456

ビジネスマナー～電
話対応編～(eトレ
ニング)

eトレーニング 2時間

HS457

ビジネスマナー～来
客対応・他社訪問編
～(eトレーニング)

eトレーニング 2時間

HS460

ビジネスマナー～
メール編～(eトレ
ニング)

eトレーニング 1時間

HS417

速習プレゼンテーショ
ン(eトレーニング)

eトレーニング 2時間

HS469

ロジカルスキル 問題
解決編(eトレーニ
ング)

eトレーニング 4時間

HS470

ロジカルスキル コ
ミュニケーション編(e
トレーニング)

eトレーニング 3時間

IT基礎知識

MU92B

IT入門(eトレーニ
ング)

eトレーニング 2時間

■新入社員研修／内定者研修（2）

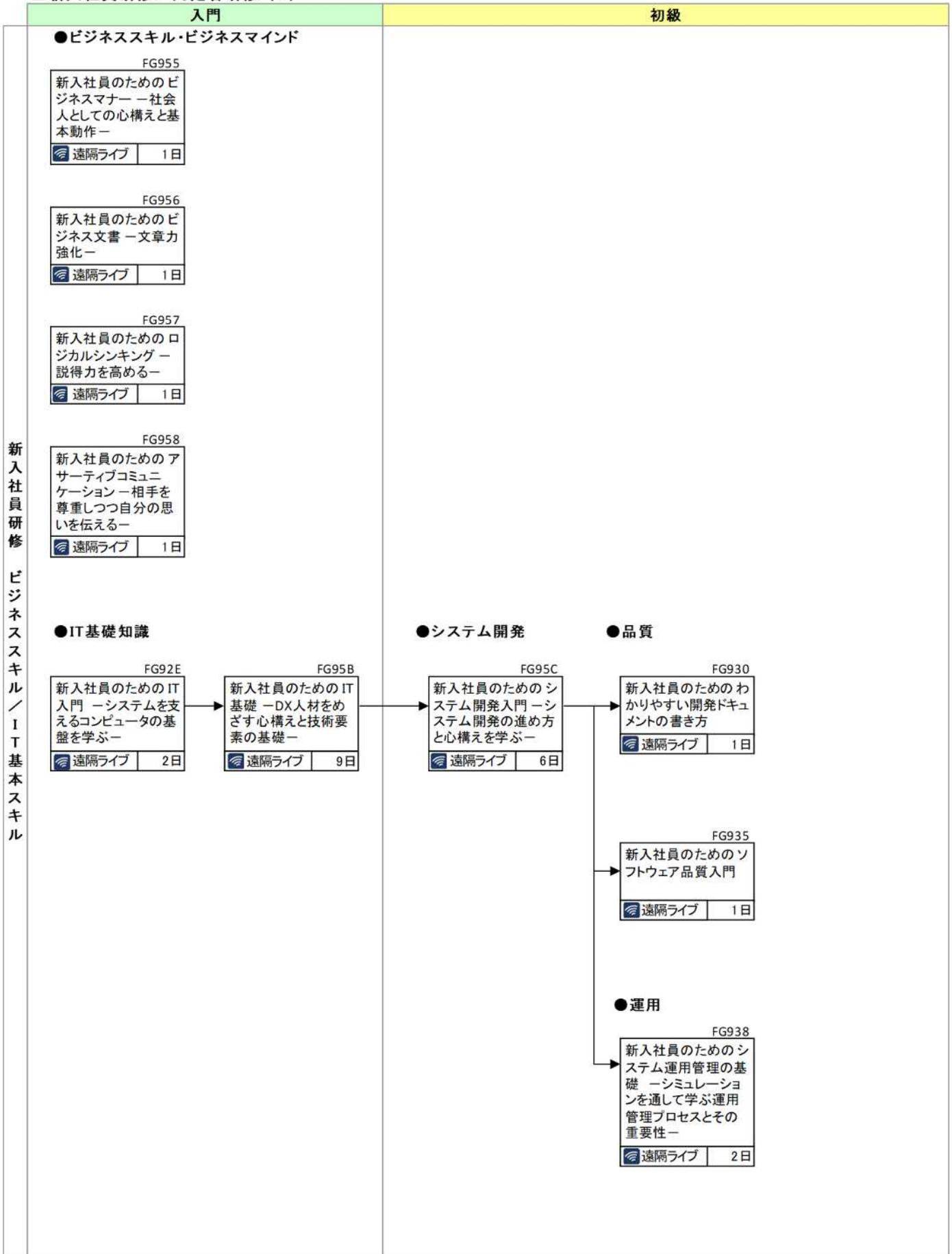

新入社員研修 ビジネススキル／IT基本スキル

●インフラ

FG931

新入社員のためのシステム構築トレーニング インフラ技術編 – 仮想化とクラウドで学ぶシステム基盤技術要素–

遠隔ライブ 10日

●Java編

FG93A

新入社員のためのシステム構築トレーニング Java編 –プログラミングの基本から開発体験まで–

遠隔ライブ 18日

●JavaWeb編

FG939

新入社員のためのシステム構築トレーニング JavaWeb編 –プログラミングの基本から開発体験まで–

遠隔ライブ 31日

●VB.NET編

FG940

新入社員のためのシステム構築トレーニング VB.NET編 –プログラミングの基本から開発体験まで–

遠隔ライブ 18日

●C#編

FG93F

新入社員のためのシステム構築トレーニング C#編 –プログラミングの基本から開発体験まで–

遠隔ライブ 18日

●C編

FG932

新入社員のためのシステム構築トレーニング C編 –プログラミングの基本から開発体験まで–

遠隔ライブ 18日

●IoT・AI編

FG934

新入社員のためのシステム構築トレーニング IoT・AI編 –デジタル・ビジネスを支える技術の基礎を学ぶ–

遠隔ライブ 18日

■ デジタルトランスフォーメーション (DX) (1)

	入門	初級	中級
DXリテラシー	<div style="border: 1px solid black; padding: 5px; margin-bottom: 10px;"> <p style="text-align: center;">DX01D</p> <p>DX入門(eトレーニングA)</p> <p>eトレーニングA 1時間</p> </div> <p style="text-align: center;">→</p> <div style="border: 1px solid black; padding: 5px; margin-bottom: 10px;"> <p style="text-align: center;">DX026</p> <p>DXリテラシー概説</p> <p>遠隔ライブ 1日</p> <p>eトレーニングA DX01E</p> </div> <div style="border: 1px solid black; padding: 5px; margin-bottom: 10px;"> <p style="text-align: center;">DX033</p> <p>DXリテラシー(eトレーニングA)パック</p> <p>eトレーニングA 10時間</p> </div> <div style="border: 1px dashed black; padding: 5px;"> <p>DX033は以下のeトレーニングAのパックコースです。</p> <ul style="list-style-type: none"> AI032 AI2020入門(eトレーニングA) AI060 生体認証入門(eトレーニング) DX005 IoT入門(eトレーニングA) DX01D DX入門(eトレーニングA) IN9A0 クラウド入門(eトレーニングA) IT90B 第5世代移動通信システム(5G)入門(eトレーニングA) </div>		
IoT	<div style="border: 1px solid black; padding: 5px; margin-bottom: 10px;"> <p style="text-align: center;">DX005</p> <p>IoT入門(eトレーニングA)</p> <p>eトレーニングA 2時間</p> </div> <p style="text-align: center;">or</p> <div style="border: 1px solid black; padding: 5px; margin-bottom: 10px;"> <p style="text-align: center;">DX030</p> <p>ゼロから始めるIoT入門</p> <p>遠隔ライブ 1日</p> </div> <p style="text-align: center;">→</p> <div style="border: 1px solid black; padding: 5px;"> <p style="text-align: center;">DX032</p> <p>作りながら学ぶIoT-Raspberry Pi編</p> <p>集合研修 2日</p> </div>		
AIコーデイネータ	<div style="border: 1px solid black; padding: 5px; margin-bottom: 10px;"> <p style="text-align: center;">AI032</p> <p>AI2020入門(eトレーニングA)</p> <p>eトレーニングA 2時間</p> </div> <p style="text-align: center;">→</p> <div style="border: 1px solid black; padding: 5px; margin-bottom: 10px;"> <p style="text-align: center;">AI047</p> <p>AIリテラシー教育</p> <p>遠隔ライブ 2日</p> <p>eトレーニングA AI07B</p> </div> <p style="text-align: center;">→</p> <div style="border: 1px solid black; padding: 5px; margin-bottom: 10px;"> <p style="text-align: center;">AI01D</p> <p>AIプロセス入門</p> <p>遠隔ライブ 1日</p> <p>eトレーニングA AI07C</p> </div> <p style="text-align: center;">→</p> <div style="border: 1px solid black; padding: 5px; margin-bottom: 10px;"> <p style="text-align: center;">AI033</p> <p>AIビジネス活用～基礎～</p> <p>遠隔ライブ 1日</p> <p>eトレーニングA AI07D</p> </div> <p style="text-align: center;">→</p> <div style="border: 1px solid black; padding: 5px; margin-bottom: 10px;"> <p style="text-align: center;">AI01B</p> <p>AIプロジェクトマネジメント～基礎～</p> <p>遠隔ライブ 1日</p> </div> <p style="text-align: center;">→</p> <div style="border: 1px solid black; padding: 5px;"> <p style="text-align: center;">AI01C</p> <p>AIプロジェクトマネジメント～実践～</p> <p>遠隔ライブ 2日</p> </div>		
AIコンサルタント	<div style="border: 1px solid black; padding: 5px; margin-bottom: 10px;"> <p style="text-align: center;">AI032</p> <p>AI2020入門(eトレーニングA)</p> <p>eトレーニングA 2時間</p> </div> <p style="text-align: center;">→</p> <div style="border: 1px solid black; padding: 5px; margin-bottom: 10px;"> <p style="text-align: center;">AI047</p> <p>AIリテラシー教育</p> <p>遠隔ライブ 2日</p> <p>eトレーニングA AI07B</p> </div> <p style="text-align: center;">→</p> <div style="border: 1px solid black; padding: 5px; margin-bottom: 10px;"> <p style="text-align: center;">AI01D</p> <p>AIプロセス入門</p> <p>遠隔ライブ 1日</p> <p>eトレーニングA AI07C</p> </div> <p style="text-align: center;">→</p> <div style="border: 1px solid black; padding: 5px; margin-bottom: 10px;"> <p style="text-align: center;">AI033</p> <p>AIビジネス活用～基礎～</p> <p>遠隔ライブ 1日</p> <p>eトレーニングA AI07D</p> </div> <p style="text-align: center;">→</p> <div style="border: 1px solid black; padding: 5px;"> <p style="text-align: center;">AI01E</p> <p>AI活用コンサルティング～基礎～</p> <p>遠隔ライブ 1日</p> </div>		

■ デジタルトランスフォーメーション (DX) (2)

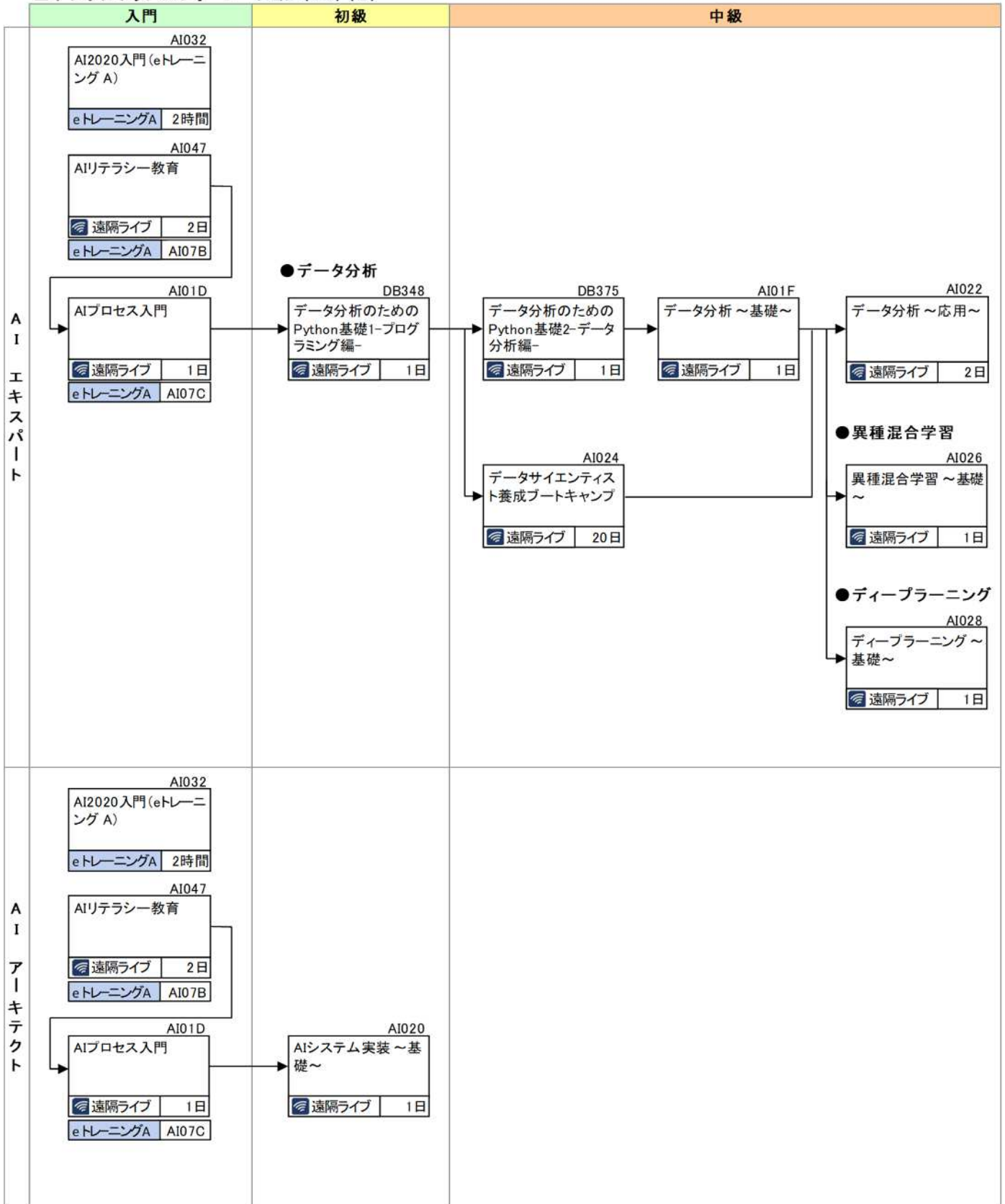

■デジタルトランスフォーメーション(DX)(3)

	初級	中級	上級
A I 上級			<p>●ディープラーニング</p> <div style="border: 1px solid black; padding: 2px; margin-bottom: 10px;"> <p style="text-align: right; margin: 0;">AI02E</p> <p>ディープラーニング～ 応用(CNN編)～</p> <p> 1日</p> </div> <div style="border: 1px solid black; padding: 2px; margin-bottom: 10px;"> <p style="text-align: right; margin: 0;">AI02F</p> <p>ディープラーニング～ 応用(RNN編)～</p> <p> 1日</p> </div> <p>●パターン認識</p> <div style="border: 1px solid black; padding: 2px; margin-bottom: 10px;"> <p style="text-align: right; margin: 0;">AI04B</p> <p>パターン認識特論</p> <p> 1.3日</p> </div> <p>●東京大学エクステンション データサイエンススクール</p> <div style="border: 1px solid black; padding: 2px; margin-bottom: 10px;"> <p style="text-align: right; margin: 0;">DB98D</p> <p>東大データサイエンス スクール 概要速習 コース(eラーニング)</p> <p> 12時間</p> </div> <div style="border: 1px solid black; padding: 2px; margin-bottom: 10px;"> <p style="text-align: right; margin: 0;">DB98F</p> <p>東大データサイエンス スクール データサイ エンティスト本格養成 コース</p> <p> 10日</p> <p style="border: 1px dashed black; padding: 2px; text-align: center;">1.5時間×40コマ</p> </div>
デ ジ タ ル リ テ ラ シ ー 対 策 講 座	<div style="border: 1px solid black; padding: 2px; margin-bottom: 10px;"> <p style="text-align: right; margin: 0;">AI056</p> <p>DS検定リテラシーレ ベル対策講座</p> <p> 2日</p> </div> <div style="border: 1px solid black; padding: 2px;"> <p style="text-align: right; margin: 0;">AI057</p> <p>G検定対策講座</p> <p> 1日</p> </div>		

■ デジタルトランスフォーメーション (DX) (4)

	初級	中級	上級
ビッグデータ概説	<p>DB329 データウェアハウス/ ビジネスインテリジェ ンス基礎 (eトレーニング) eトレーニング 5時間</p> <p>DB093 ビッグデータ概説 遠隔ライブ 1日 eトレーニング DB199</p> <p>DB963 ビッグデータ入門 (eト レーニング A) eトレーニング A 3時間</p>		
データサイエンス	<p>DB101 ビッグデータの分析と 活用～統計解析手法 によるデータ分析入 門～ 遠隔ライブ 2日</p> <p>DB905 ビッグデータの分析と 活用～データマイニ ング基礎編～ 遠隔ライブ 1日 or DB968 データマイニング基礎 (eトレーニング A) eトレーニング A 3時間</p> <p>AI05F はじめての機械学習 (eトレーニング A) eトレーニング A 2時間</p> <p>BI043 Power BI Desktop入 門 遠隔ライブ 1日 or BI045 Power BI Desktop基 礎 (eトレーニング) eトレーニング 7時間</p> <p>BI04A Tableau Desktop入門 遠隔ライブ 1日</p> <p>BI04D Tableau Prep入門 遠隔ライブ 1日</p>	<p>DB348 データ分析のための Python基礎1-プログ ラミング編- 遠隔ライブ 1日 or LN83B Pythonプログラミング -1 (eトレーニング A) eトレーニング A 4時間 ↓ LN83C Pythonプログラミング -2 (eトレーニング A) eトレーニング A 5時間</p> <p>DB375 データ分析のための Python基礎2-デー タ分析編- 遠隔ライブ 1日 or DX023 Pythonによるデー タ分析-統計解析編-(e トレーニング A) eトレーニング A 6時間</p>	<p>DB97E 現場で活かせる統計 解析実践 Python編 遠隔ライブ 2.5日</p> <p>DB97F 機械学習による問題 解決実践 Python編 遠隔ライブ 2日</p> <p>DB707 Pythonではじめる ディープラーニング実 践:画像解析入門 遠隔ライブ 1.5日</p>

■ デジタルトランスフォーメーション (DX) (5)

	入門	初級	中級
RPA	<p>AI001 NEC Software Robot Solution 基礎研修 (eトレーニング) eトレーニング 3時間</p> <p>AI017 RPAのための業務プロセス見える化 (eトレーニング) eトレーニング 2時間</p>	<p>AI019 UiPathハンズオン基礎 ~UiPath 公式 速習プログラム 入門~ 遠隔ライブ 1日</p> <p>AI030 UiPath公式 UiPath Orchestrator 構築・運用トレーニング 基礎編 遠隔ライブ 1日</p>	<p>AI01A UiPathハンズオン応用 ~UiPath 公式 速習プログラム 実践~ 遠隔ライブ 2日</p> <p>AI031 UiPath公式 UiPath Orchestrator 構築・運用トレーニング 実践編 遠隔ライブ 1日</p>
クラウドコンピューティング全般	<p>IN101 クラウド入門 遠隔ライブ 1日 eトレーニングA IN9A0</p> <p>IF073 仮想化入門 (eトレーニング) eトレーニング 2時間</p>	<p>IN102 クラウド基礎1-クラウドサービスの導入と利用- 遠隔ライブ 1日 eトレーニング IN307</p> <p>IN103 クラウド基礎2-クラウドシステムを支える技術- 遠隔ライブ 1日 eトレーニング IN309</p>	
社会価値創造		<p>HSB8D 創造力開発 -やわらか頭創造- 遠隔ライブ 2日</p>	
DX企画・提案	<p>DX026 DXリテラシー概説 遠隔ライブ 1日</p>	<p>DX028 事例から学ぶDX時代のビジネス価値提案 遠隔ライブ 2日</p> <p>DX001 DX時代の提案力強化トレーニング 遠隔ライブ 2日</p>	<p>SV290 DX推進 基礎講座 ~業務の視点から考える~ 遠隔ライブ 2日</p> <p>SV290はeトレーニング3時間も含まれます。</p>
デザイン思考		<p>PJ921 DX時代のデザイン思考入門 DXシリーズ【1】(eラーニング) e 4時間</p> <p>PJ922 DX時代の新しいリーダーシップスタイル DXシリーズ【2】(eラーニング) e 4時間</p>	
UX・UIデザイン		<p>SD994 企画・提案・要件定義を成功に導くためのUX(User Experience) 基礎 遠隔ライブ 1日</p> <p>SD98A ユーザーインターフェース設計基礎 遠隔ライブ 2日</p> <p>or</p> <p>SD953 ユーザーインターフェース設計基礎 (eトレーニング A) eトレーニングA 3時間</p> <p>SD99E ユーザーインターフェース設計基礎~演習編~ 遠隔ライブ 1日</p>	

■クラウドコンピューティング（1）

		入門	初級	中級
クラウド全般	●クラウドコンピューティング	<p>IN101</p> <p>クラウド入門</p> <p>遠隔ライブ 1日</p> <p>eトレーニングA IN9A0</p> <hr/> <p>IF073</p> <p>仮想化入門(eトレーニング)</p> <p>eトレーニング 2時間</p>	<p>IN102</p> <p>クラウド基礎1-クラウドサービスの導入と利用-</p> <p>遠隔ライブ 1日</p> <p>eトレーニング IN307</p>	<p>IN103</p> <p>クラウド基礎2-クラウドシステムを支える技術-</p> <p>遠隔ライブ 1日</p> <p>eトレーニング IN309</p>
	●Microsoft 365利用	<p>MU68C</p> <p>利用者のためのMicrosoft 365 基礎</p> <p>遠隔ライブ 1日</p>	<p>●Microsoft 365管理</p> <p>MUA01</p> <p>Office管理者のためのMicrosoft 365 構成と管理</p> <p>遠隔ライブ 2日</p> <p>MU9F0</p> <p>Microsoft IntuneによるWindows デバイス管理</p> <p>遠隔ライブ 1日</p>	
Microsoft 365				

■クラウドコンピューティング（2）

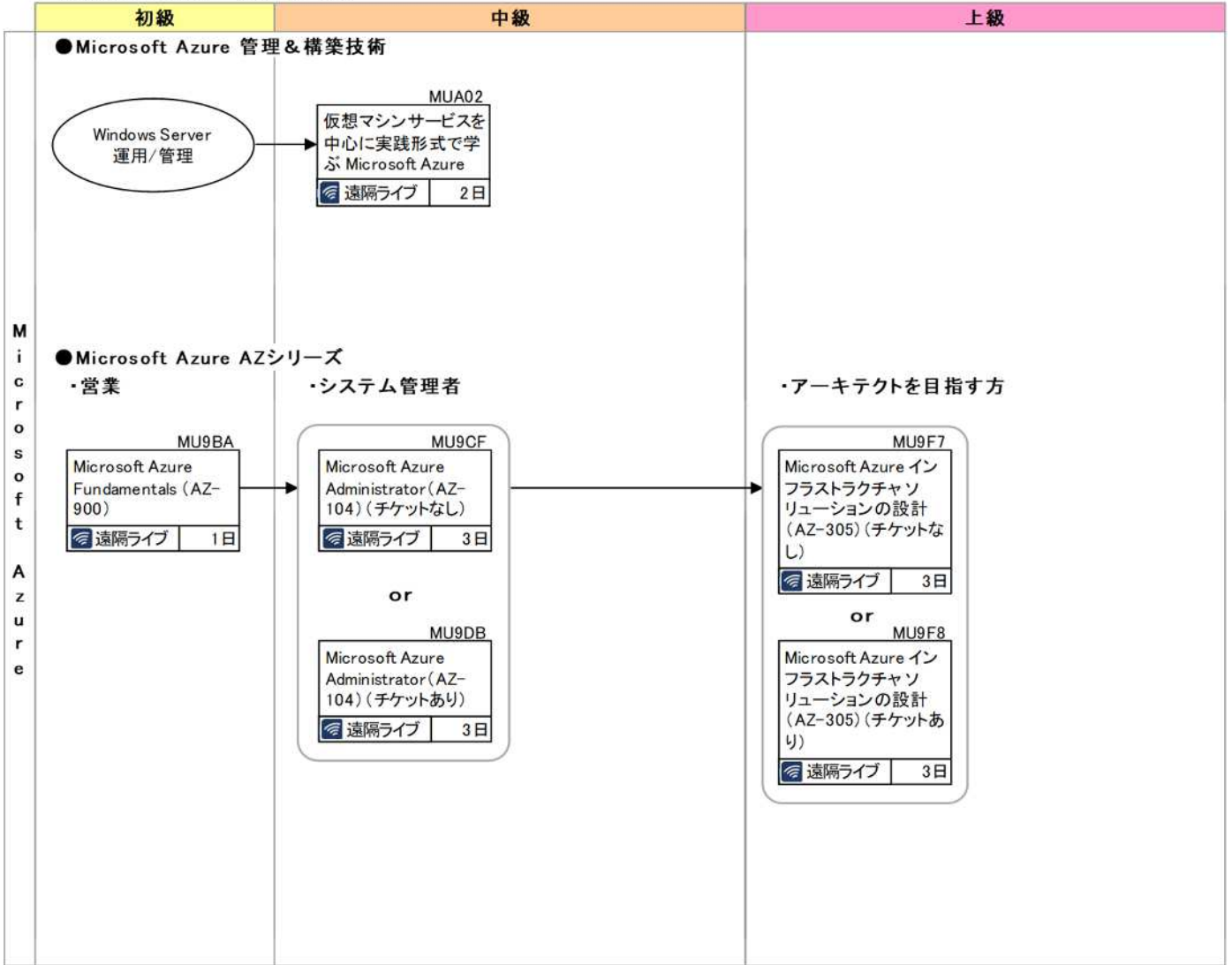

Microsoft Azure

■クラウドコンピューティング (3)

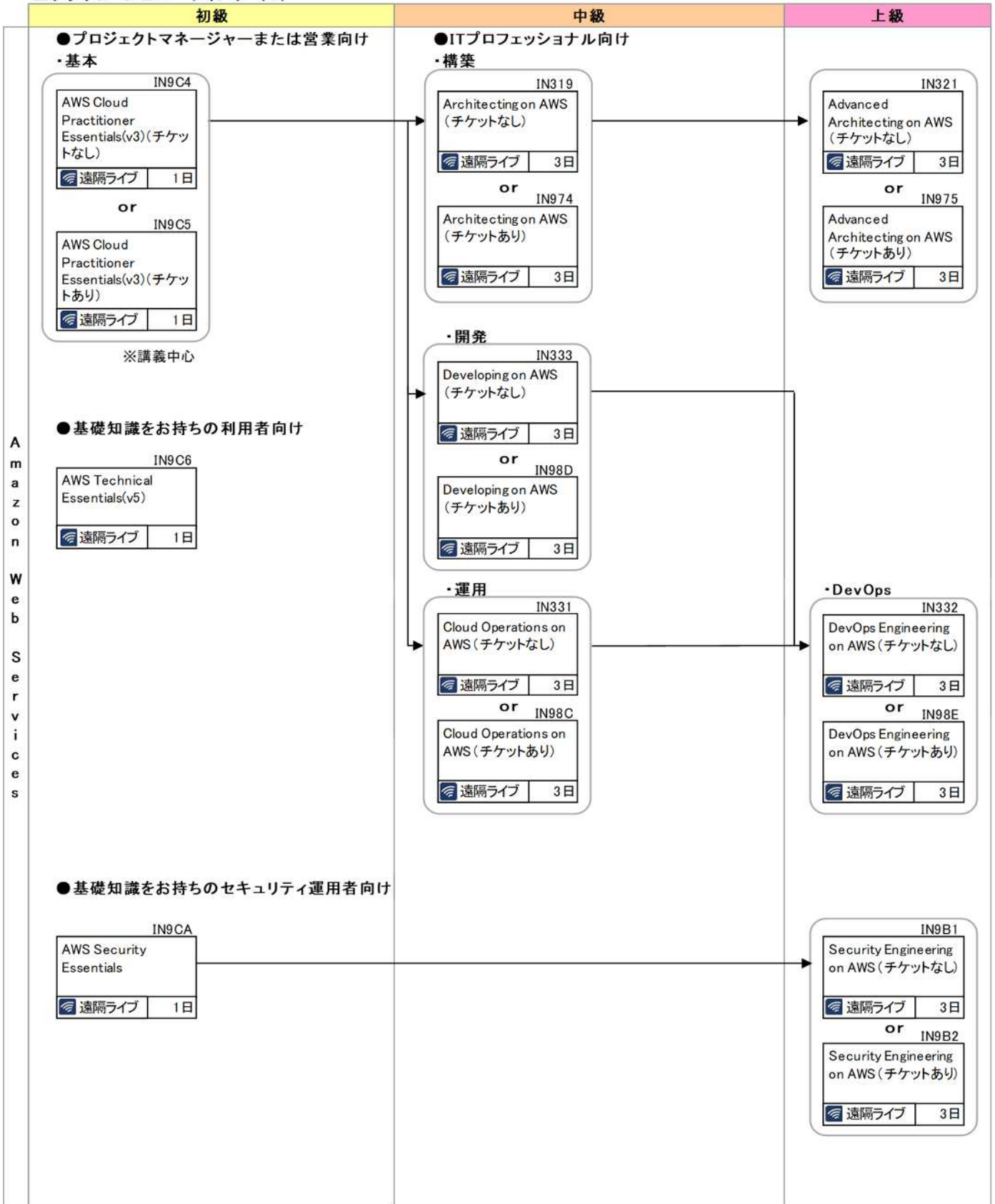

■クラウドコンピューティング（4）

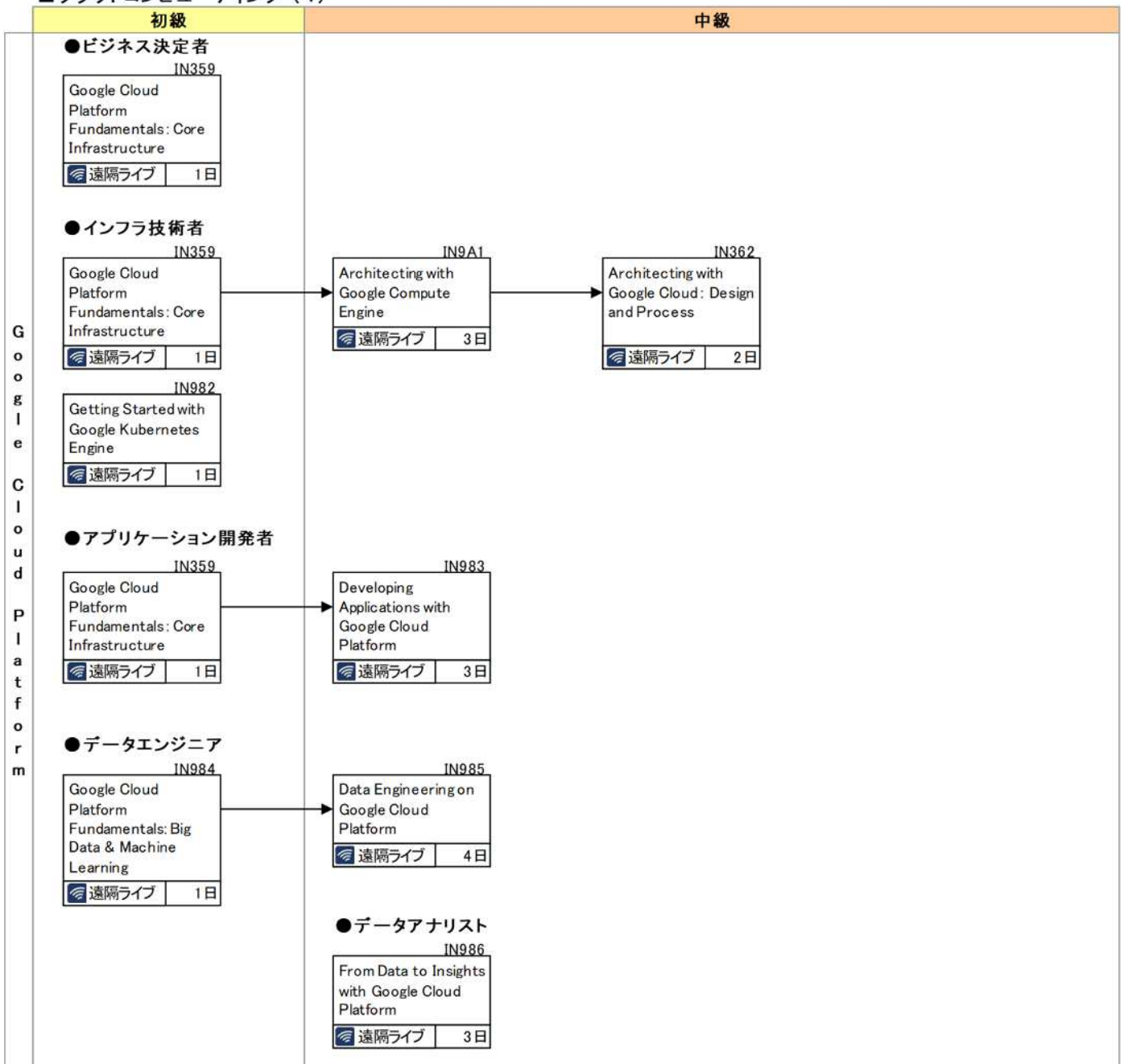

■クラウドコンピューティング (5)

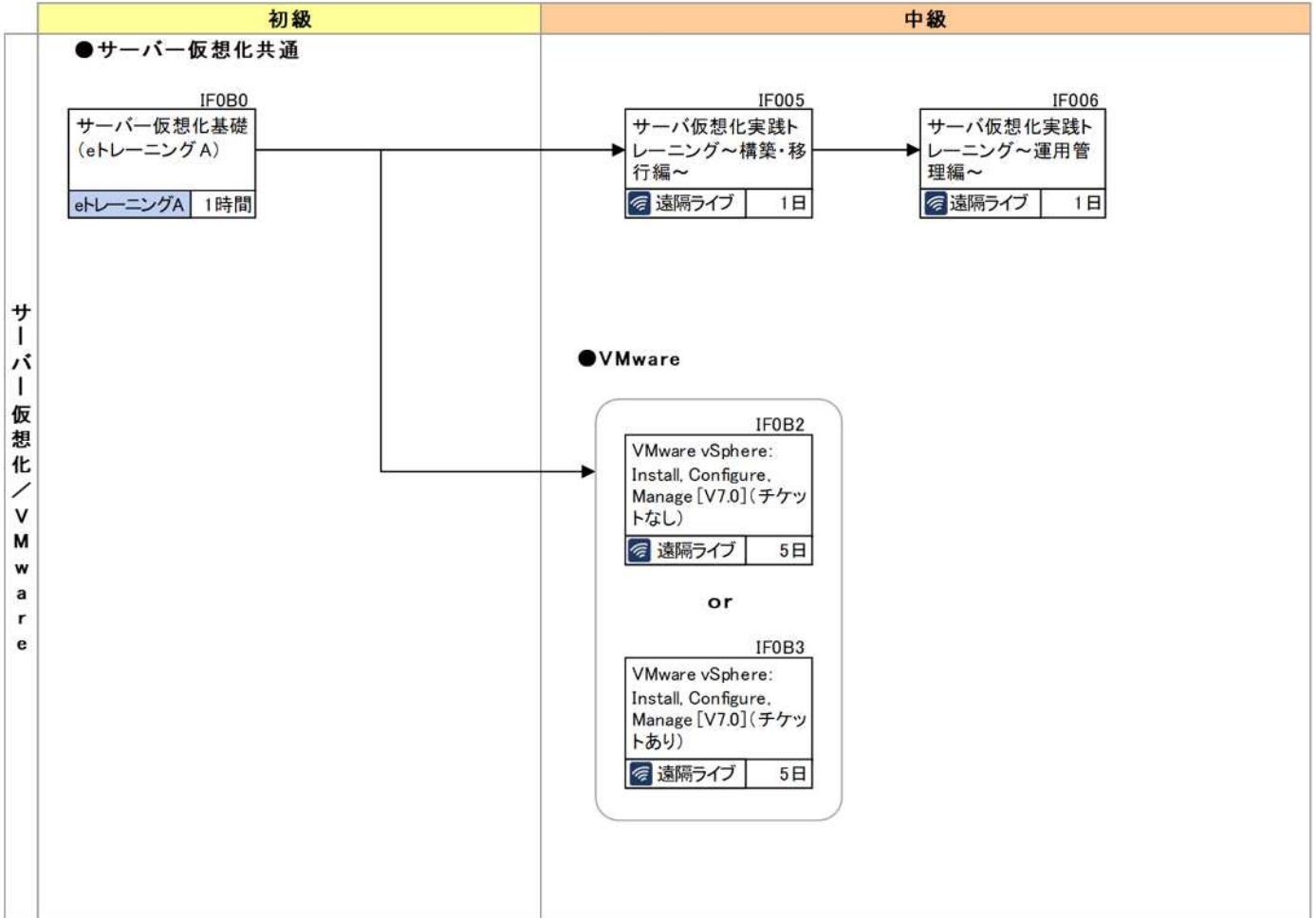

■クラウドコンピューティング（6）

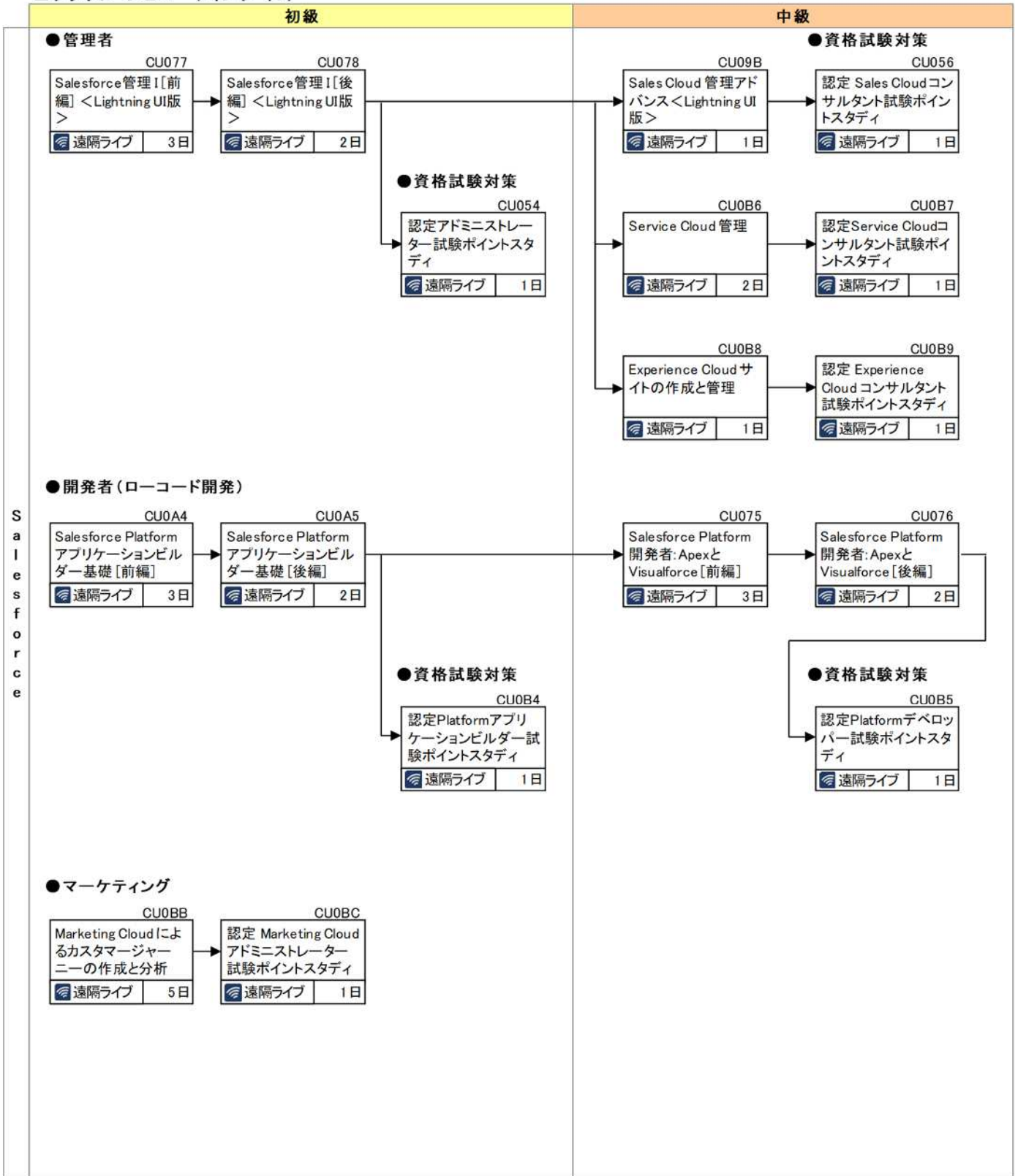

■システム開発（1）

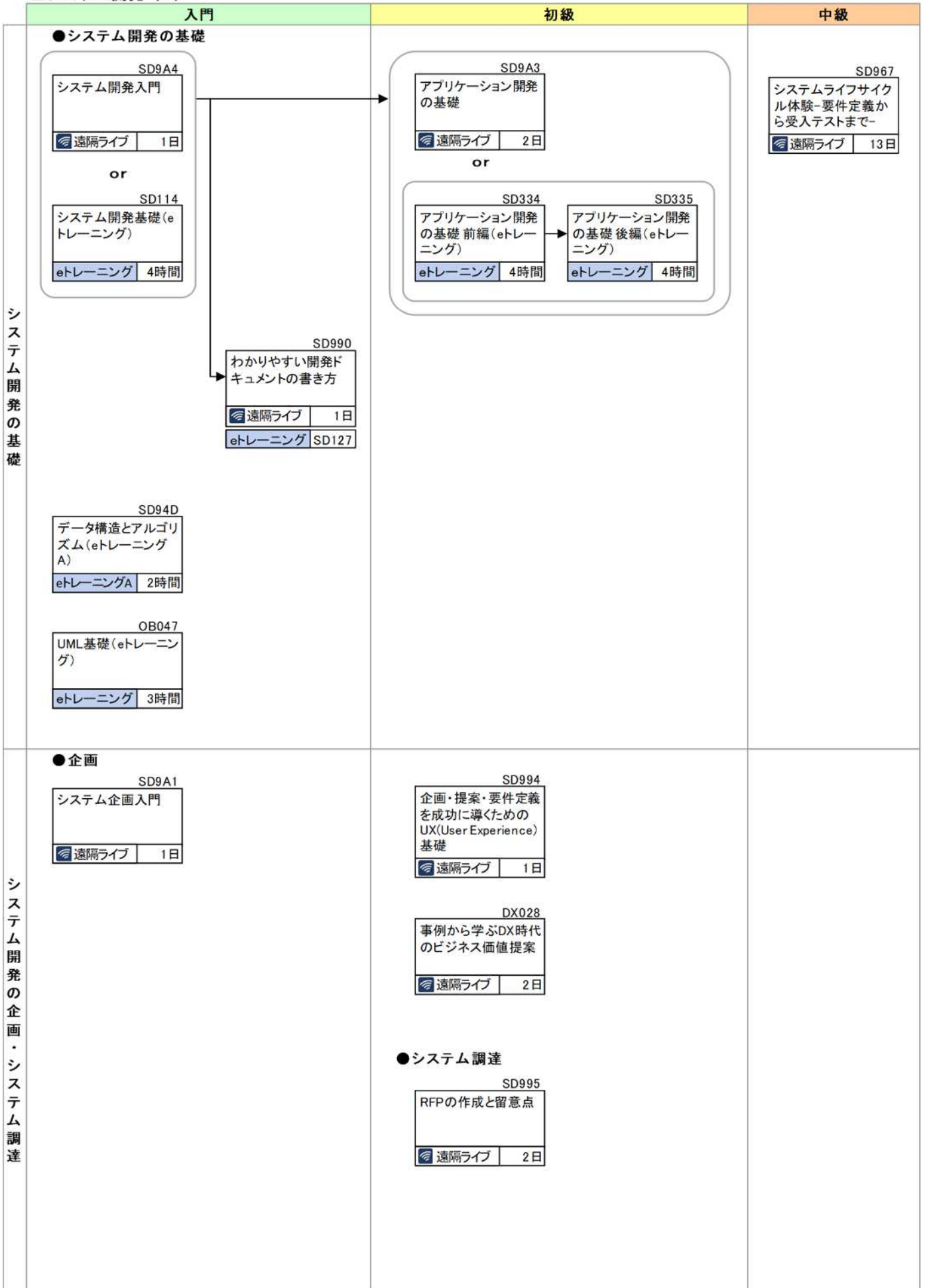

■システム開発（2）

初級

中級

●設計

SD99A
システム開発のための外部設計
遠隔ライブ 3日

or

SD963
外部設計(eトレーニングA)
eトレーニングA 2時間

HH9 10
開発工程ごとのドキュメントレビュー基礎～抜け漏れや曖昧な点を防ぐ～
遠隔ライブ 1日

SD98C
システム開発のための内部設計
遠隔ライブ 3日

HH90F
開発設計品質向上のための考え方～品質分析基礎～
遠隔ライブ 1日

SD98F
合意形成ができる仕様書の書き方
遠隔ライブ 2日

SD98A
ユーザーインターフェース設計基礎
遠隔ライブ 2日

or

SD953
ユーザーインターフェース設計基礎(eトレーニングA)
eトレーニングA 3時間

SD99E
ユーザーインターフェース設計基礎～演習編～
遠隔ライブ 1日

SD347
システム方式設計(eトレーニング)
eトレーニング 6時間

DB472
データベース論理設計
遠隔ライブ 3日

SD120
システム性能設計(eトレーニング)
eトレーニング 6時間

SD98B
システム開発のためのテスト設計
遠隔ライブ 2日

SD999
システム性能テスト
遠隔ライブ 1日

SV2C8
運用設計の基礎
遠隔ライブ 2日
eトレーニングA SV274

設計

■システム開発（3）

	初級	中級	上級
テスト	<p>SD98E システム開発のための テスト技法 遠隔ライブ 2日</p> <p>or SD94B テスト技法(eトレーニングA) eトレーニングA 2時間</p> <p>HH910 開発工程ごとのドキュメントレビュー基礎～ 抜け漏れや曖昧な点を防ぐ～ 遠隔ライブ 1日</p>	<p>SD98B システム開発のための テスト設計 遠隔ライブ 2日</p> <p>SD999 システム性能テスト 遠隔ライブ 1日</p>	
要件定義	<p>SD994 企画・提案・要件定義を成功に導くための UX(User Experience)基礎 遠隔ライブ 1日</p> <p>DX028 事例から学ぶDX時代の ビジネス価値提案 遠隔ライブ 2日</p>	<p>SD993 システム要件定義 遠隔ライブ 2日</p> <p>SV2CA 非機能要件定義～非機能要求グレードの活用～ 遠隔ライブ 1日</p> <p>SV290 DX推進 基礎講座～業務の視点から考える～ 遠隔ライブ 2日</p> <p>SV290はeラーニング3時間も含まれません。</p>	<p>SD992 ビジネスに貢献する 業務要件定義 遠隔ライブ 2日</p>
アジャイル開発	<p>SD991 明日から実践できる アジャイル開発の基礎 遠隔ライブ 1日</p> <p>SD99C アジャイル開発ワークショップ-Javaでアジャイル開発の要点を体得しよう- 遠隔ライブ 2日</p> <p>SD99D アジャイル開発ワークショップ-Pythonでアジャイル開発の要点を体得しよう- 遠隔ライブ 2日</p> <p>SV2A9 Agile Scrumファン デーション(試験あり) 遠隔ライブ 2日</p>		

■ Java (1)

入門

初級

Javaプログラミングの基礎

JV338 Javaプログラミング入門 遠隔ライブ 2日	
or	
JV315 Javaプログラミング- 基本文法編1-(eト レーニング)(マシン実 践) eトレーニング 6時間	JV316 Javaプログラミング- 基本文法編2-(eト レーニング)(マシン実 践) eトレーニング 6時間
or	
JV975 Javaプログラミング 基本文法(eトレーニングA) eトレーニングA 2時間	
or	
JV981 Javaプログラミング- 基本文法編-(AI搭 載)(eトレーニングA) eトレーニングA 10時間	

JV339 Javaプログラミング基 礎1 遠隔ライブ 3日	
or	
JV317 Javaプログラミング- オブジェクト指向編1- (eトレーニング)(マシ ン実習教材あり) eトレーニング 8時間	JV318 Javaプログラミング- オブジェクト指向編2- (eトレーニング)(マシ ン実習教材あり) eトレーニング 8時間
or	
JV976 Javaプログラミング オブジェクト指向-1(e トレーニングA) eトレーニングA 2時間	JV977 Javaプログラミング オブジェクト指向-2(e トレーニングA) eトレーニングA 2時間
or	
JV982 Javaプログラミング- オブジェクト指向編- (AI搭載)(eトレーニン グ) eトレーニングA 20時間	

JV341 Javaプログラミング基 礎2+Eclipse -開発 効率の向上- 遠隔ライブ 3日	
---	--

JV97E Javaプログラマ Silver試験対策(市販 書籍配布)(チケットな し) 遠隔ライブ 該当無	
---	--

■ Java (2)

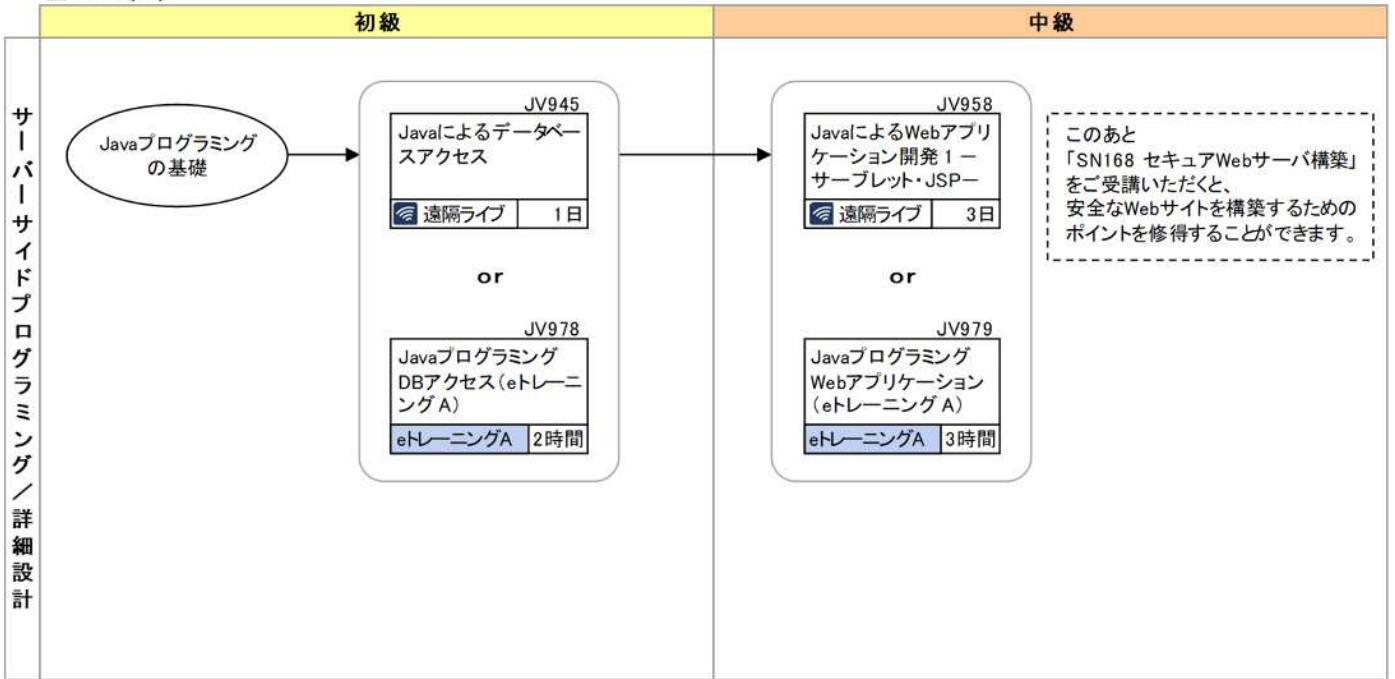

■ C言語

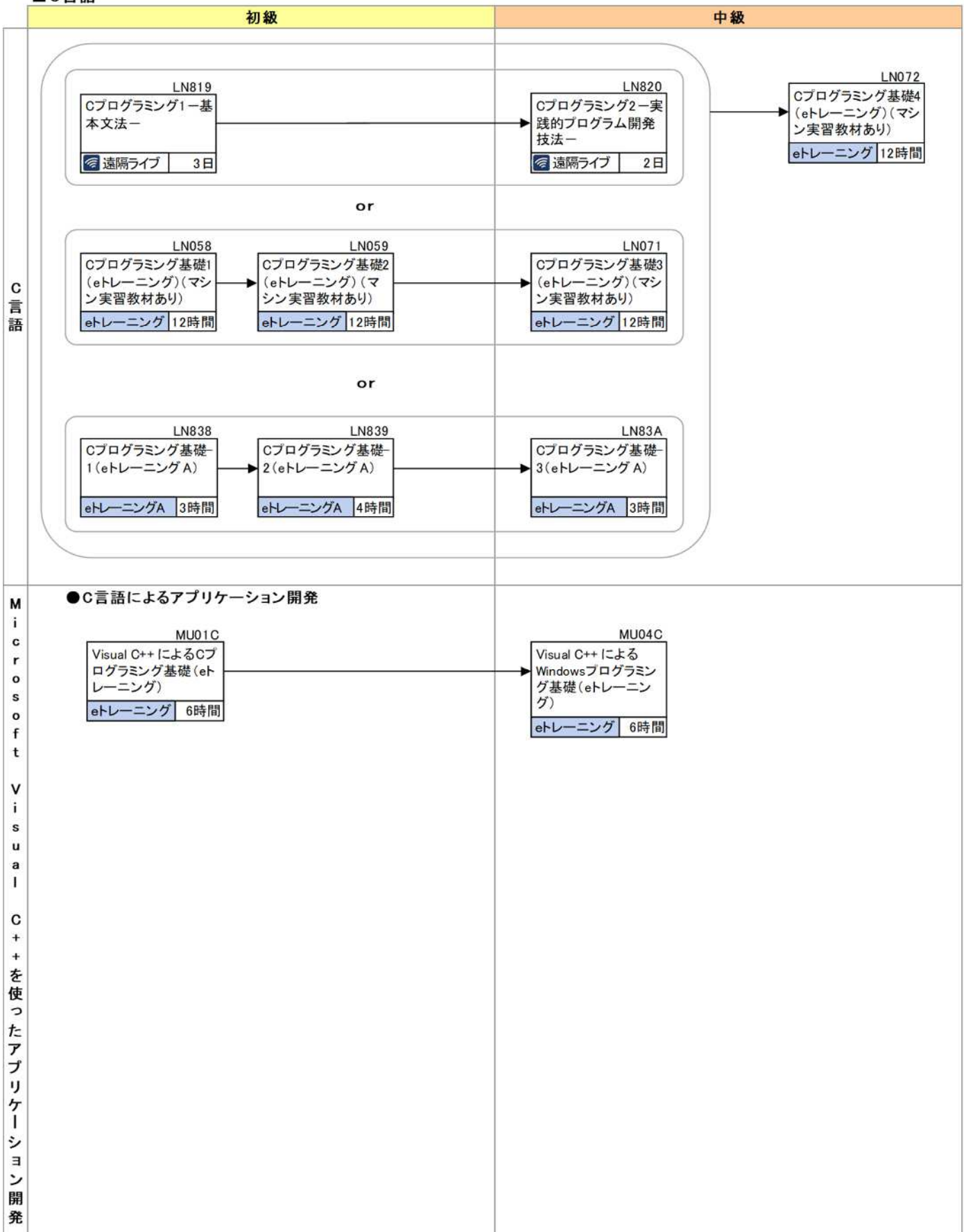

■ C++

初級

中級

C++

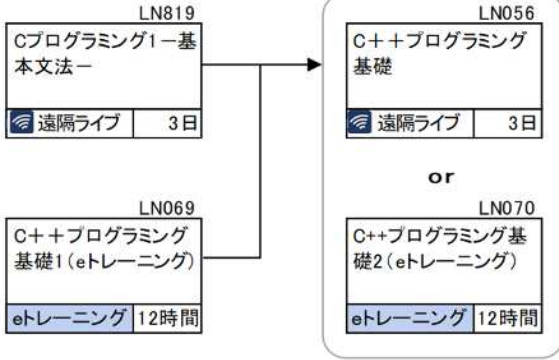

Microsoft Visual C++を使ったアプリケーション開発

● C++ によるアプリケーション開発

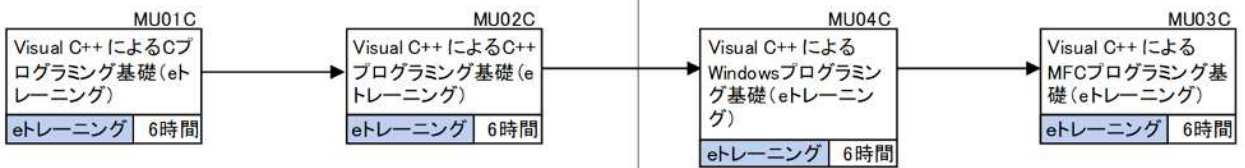

■Python

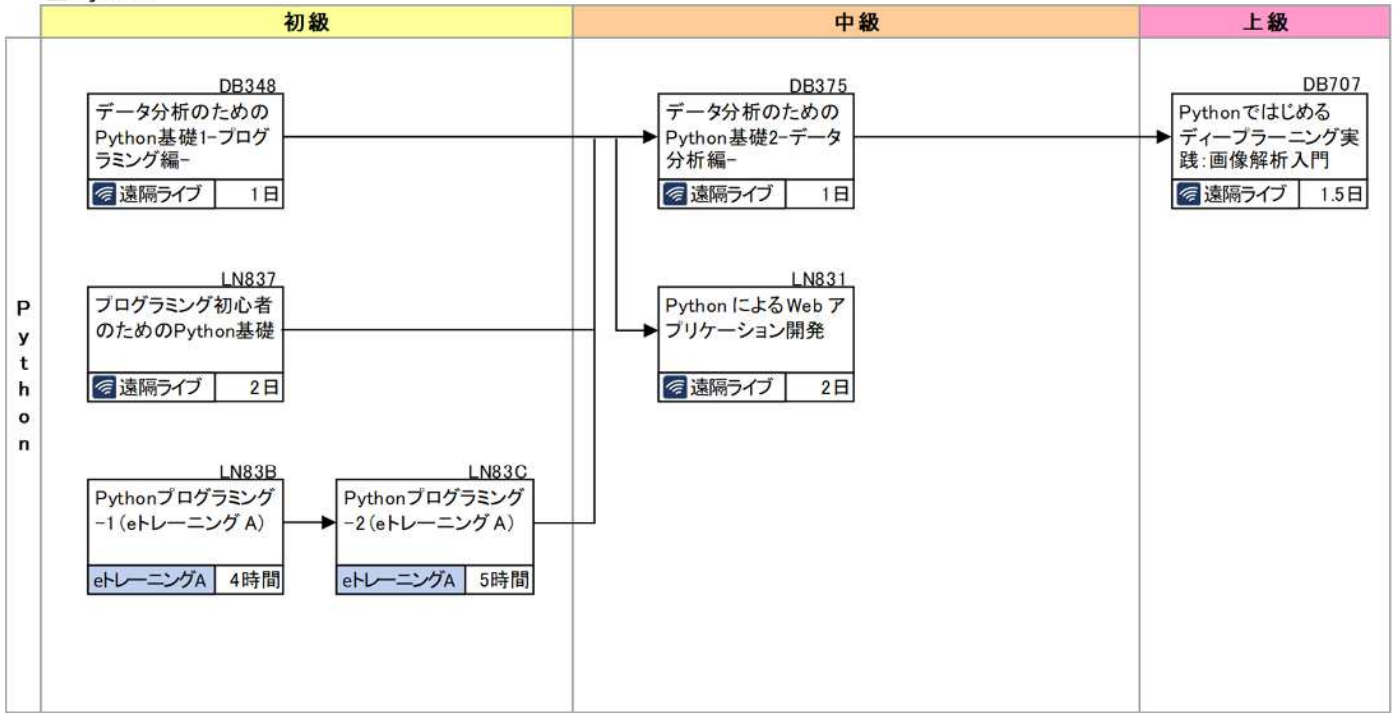

■スクリプト言語

初級

中級

●JavaScript

HTMLの基礎

LN054
JavaScriptプログラミング
遠隔ライブ 2日

or

LN079
JavaScriptプログラミング1 (eトレーニング)
eトレーニング 4時間

LN080
JavaScriptプログラミング2 (eトレーニング)
eトレーニング 4時間

●Python

DB348
データ分析のためのPython基礎1-プログラミング編-
遠隔ライブ 1日

LN837
プログラミング初心者のためのPython基礎
遠隔ライブ 2日

LN83B
Pythonプログラミング-1 (eトレーニング A)
eトレーニングA 4時間

LN83C
Pythonプログラミング-2 (eトレーニング A)
eトレーニングA 5時間

DB375
データ分析のためのPython基礎2-データ分析編-
遠隔ライブ 1日

LN831
PythonによるWebアプリケーション開発
遠隔ライブ 2日

●Excel VBA

MU73B
Excel VBA 基礎 - Excel 2013 対応 - (eトレーニング)
eトレーニング 4時間

MU75B
Excel VBA 応用 - Excel 2013 対応 - (eトレーニング)
eトレーニング 4時間

スクリプト言語

■マイクロソフト開発系（1）

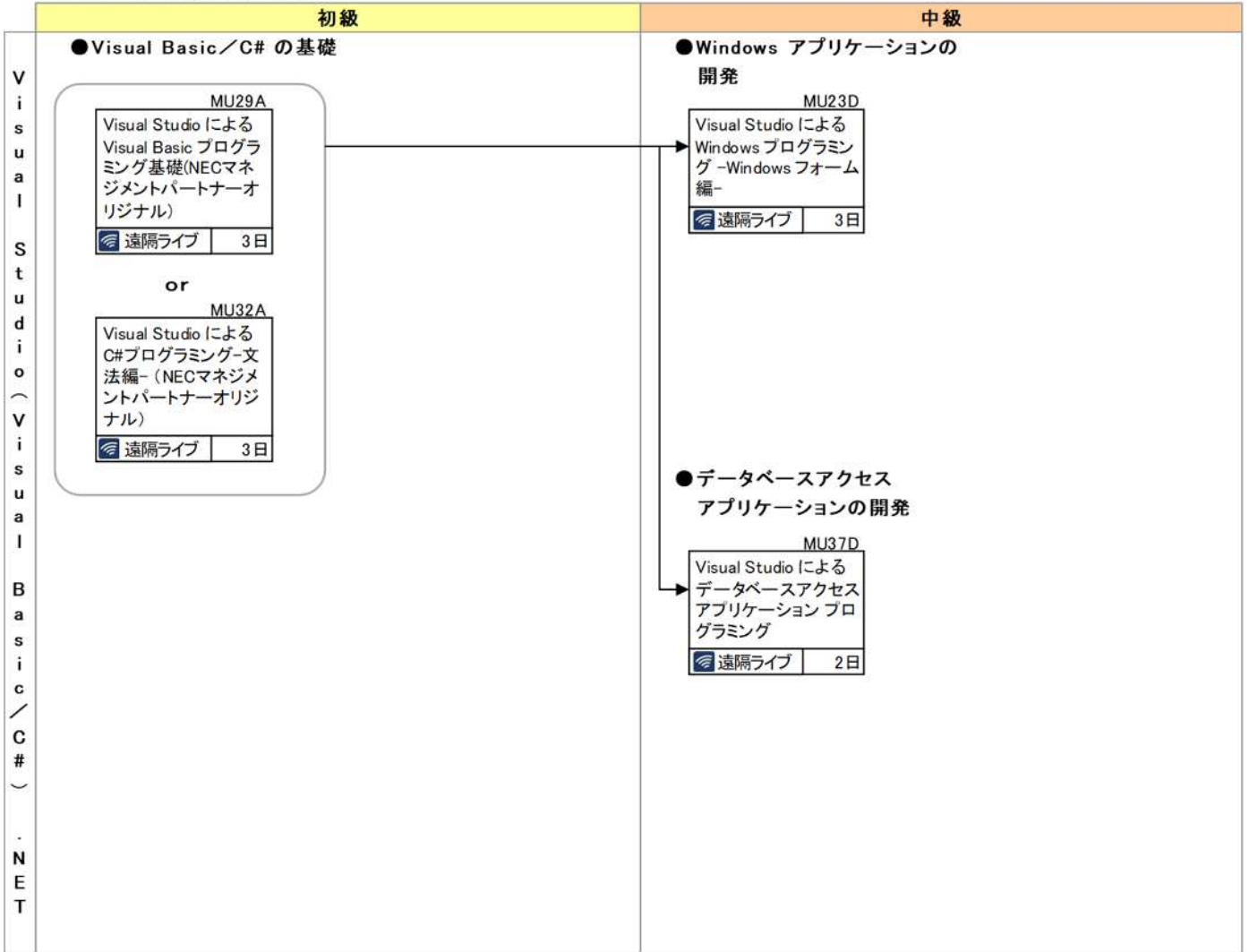

■ マイクロソフト開発系 (2)



Windows Server 2019 / 2022 運用管理

●Windows Server 2019/2022



SQL Server 2017基礎

S
Q
L
S
e
r
v
e
r
2
0
1
7

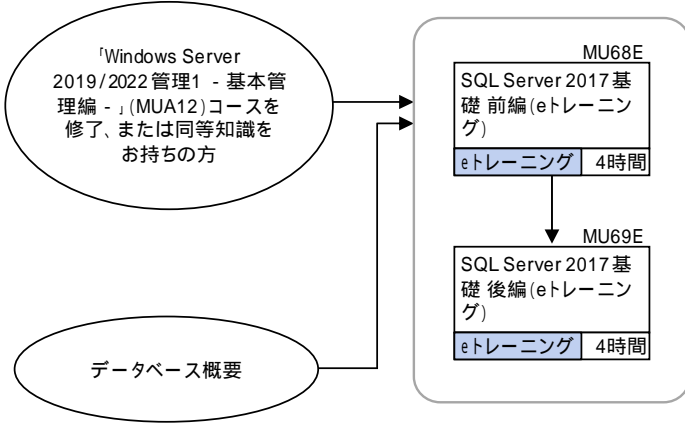

■マイクロソフト OS/Server系 (3)

		入門	初級
M i c r o s o f t 3 6 5		<p>●Microsoft 365利用</p> <p>MU68C</p> <p>利用者のための Office 365 基礎</p> <p>遠隔ライブ 1日</p>	<p>●Microsoft 365管理</p> <p>MUA01</p> <p>Office管理者のための Microsoft 365 構成と管理</p> <p>遠隔ライブ 2日</p> <p>MU9F0</p> <p>Microsoft Intuneによる Windows デバイス管理</p> <p>遠隔ライブ 1日</p>
	P o w e r P l a t f o r m		<p>●Power Automate</p> <p>MU9F9</p> <p>Teams・Outlook・Formsに「ちよい足し」自動化！～コーディング不要 Power Automateで簡単連携</p> <p>遠隔ライブ 1日</p> <p>集合研修 MUA0A</p> <p>MU9FF</p> <p>RPA/PowerAutomateDesktop研修～繰り返し作業を自動化する</p> <p>集合研修 2日</p> <p>●Power Apps</p> <p>MUA00</p> <p>誰もが開発者！ Power Appsで日常業務をアプリに置き換え</p> <p>遠隔ライブ 1日</p> <p>集合研修 MUA0F</p> <p>MUA03</p> <p>Teams・Outlook・Formsに「ちよい足し」自動化！～コーディング不要 Power Automateで簡単連携</p> <p>eトレーニングA 6時間</p>
S h a r e P o i n t			<p>●SharePoint Online 利用</p> <p>MU9A7</p> <p>サイト管理者と利用者のための SharePoint Online 入門</p> <p>遠隔ライブ 1日</p> <p>※クラシックサイトが中心です</p> <p>MU9FE</p> <p>利用者のための SharePoint Online 入門ーモダンサイト編ー</p> <p>遠隔ライブ 1日</p> <p>集合研修 MUA0B</p>

■マイクロソフト OS/Server系 (4)

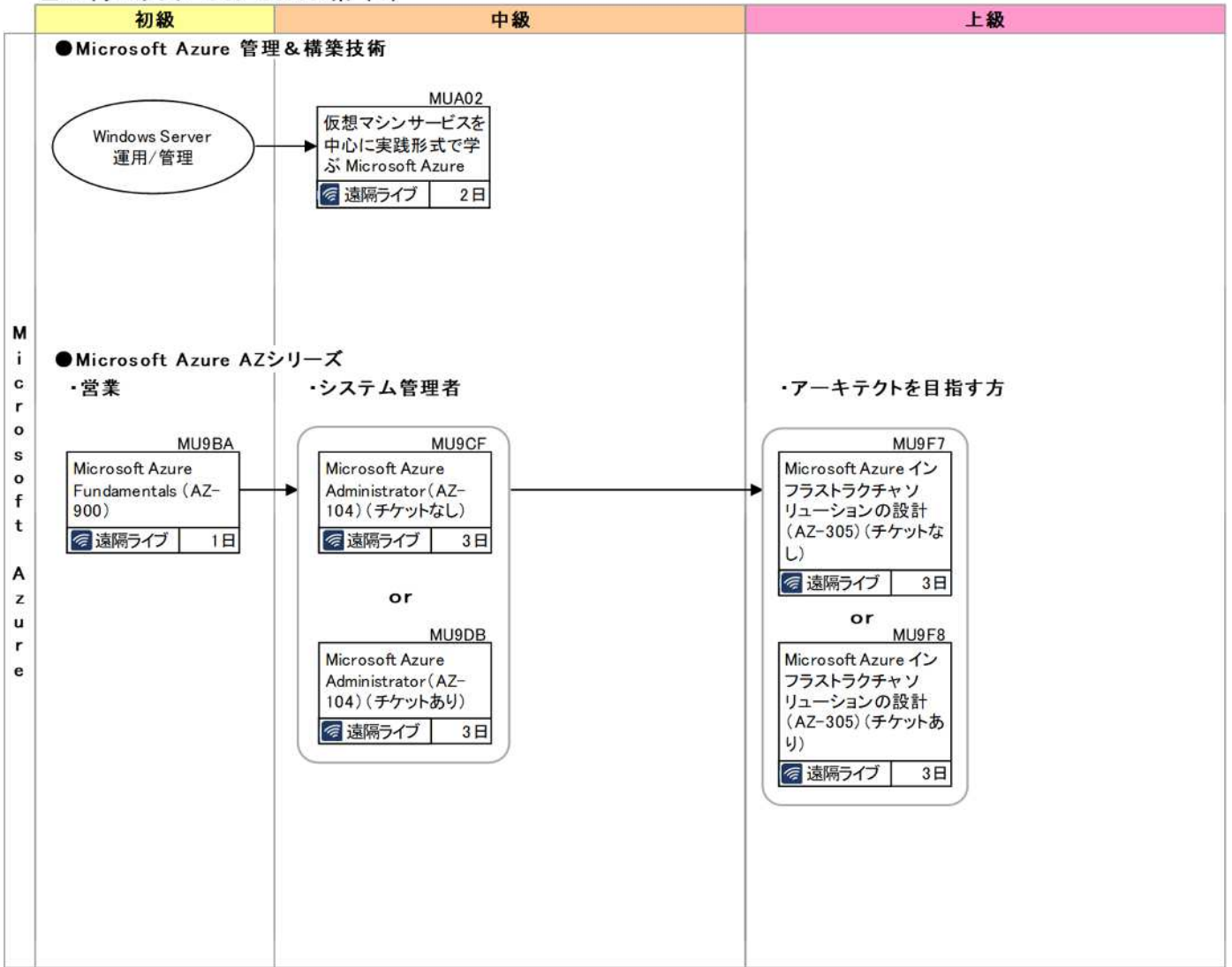

Microsoft Azure

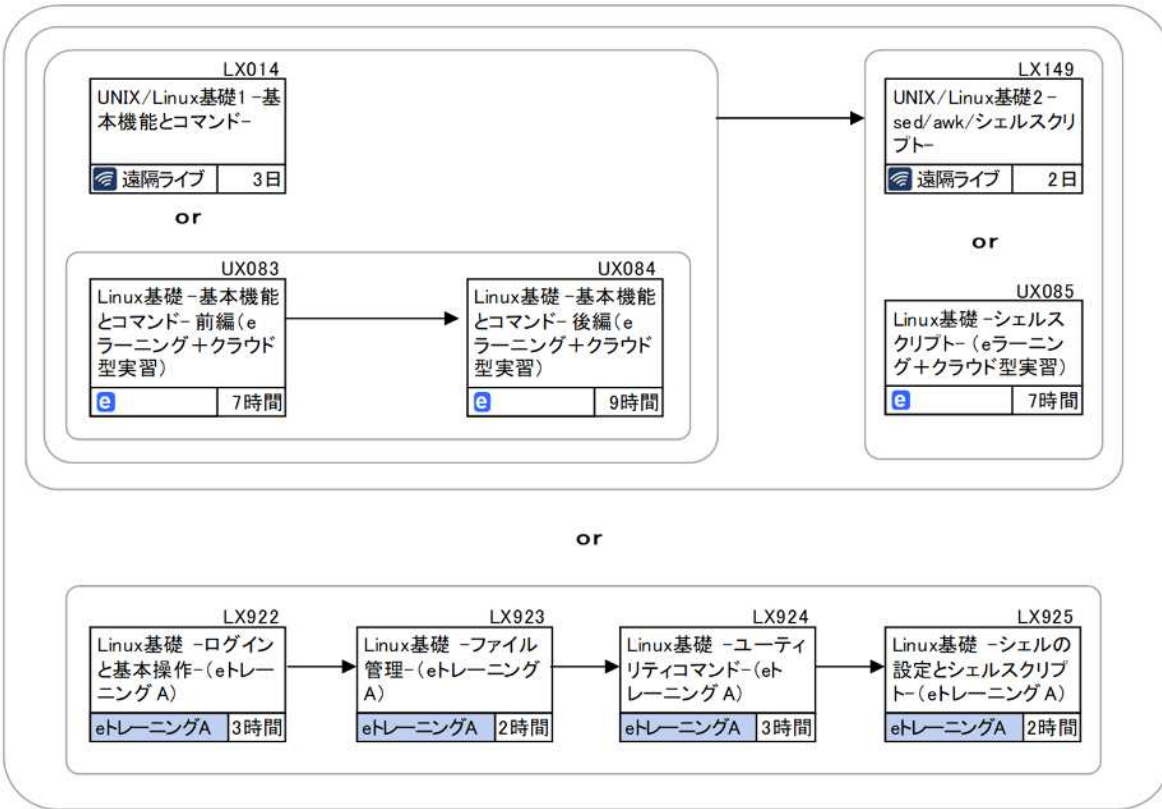

■UNIX/Linux (2)

初級

中級

Linuxシステム構築/管理

UNIX/Linux基礎

●Linuxシステム管理

LX141
Linuxシステム管理
遠隔ライブ 3日

LX132
Linuxネットワーク管理1
遠隔ライブ 1日

LX118
Linuxシステム管理2
遠隔ライブ 2日

●Linuxシステム運用管理

LX139
Linuxセキュリティ
遠隔ライブ 3日 ※

LX115
Linuxトラブルシューティング
集合研修 2日

●インターネットサーバー構築技術

LX017
Linuxインターネットサーバー構築基礎 - Web・DNS・メール -
集合研修 2日 ※

LX022
Linux Webサーバー構築 - Apache・CMS・SSL -
遠隔ライブ 2日 ※

※
事前に
「SN43B インターネットセキュリティ技術(実習編)」または
「SN43A インターネットセキュリティ技術」をご受講いただくことをおすすめします。

■UNIX/Linux (3)

初級

中級

LX014
UNIX/Linux基礎1-基本機能とコマンド-
遠隔ライブ 3日

LX149
UNIX/Linux基礎2-sed/awk/シェルスクリプト-
遠隔ライブ 2日

LX141
Linuxシステム管理
遠隔ライブ 3日

LX263
LinuC101試験対策 (チケットあり)
遠隔ライブ 3日

or

LX264
LinuC101試験対策 (チケットなし)
遠隔ライブ 3日

LX132
Linuxネットワーク管理 1
遠隔ライブ 1日

LX139
Linuxセキュリティ
遠隔ライブ 3日

LX265
LinuC102試験対策 (チケットあり)
遠隔ライブ 2日

or

LX266
LinuC102試験対策 (チケットなし)
遠隔ライブ 2日

Linux
レベル1
資格取得

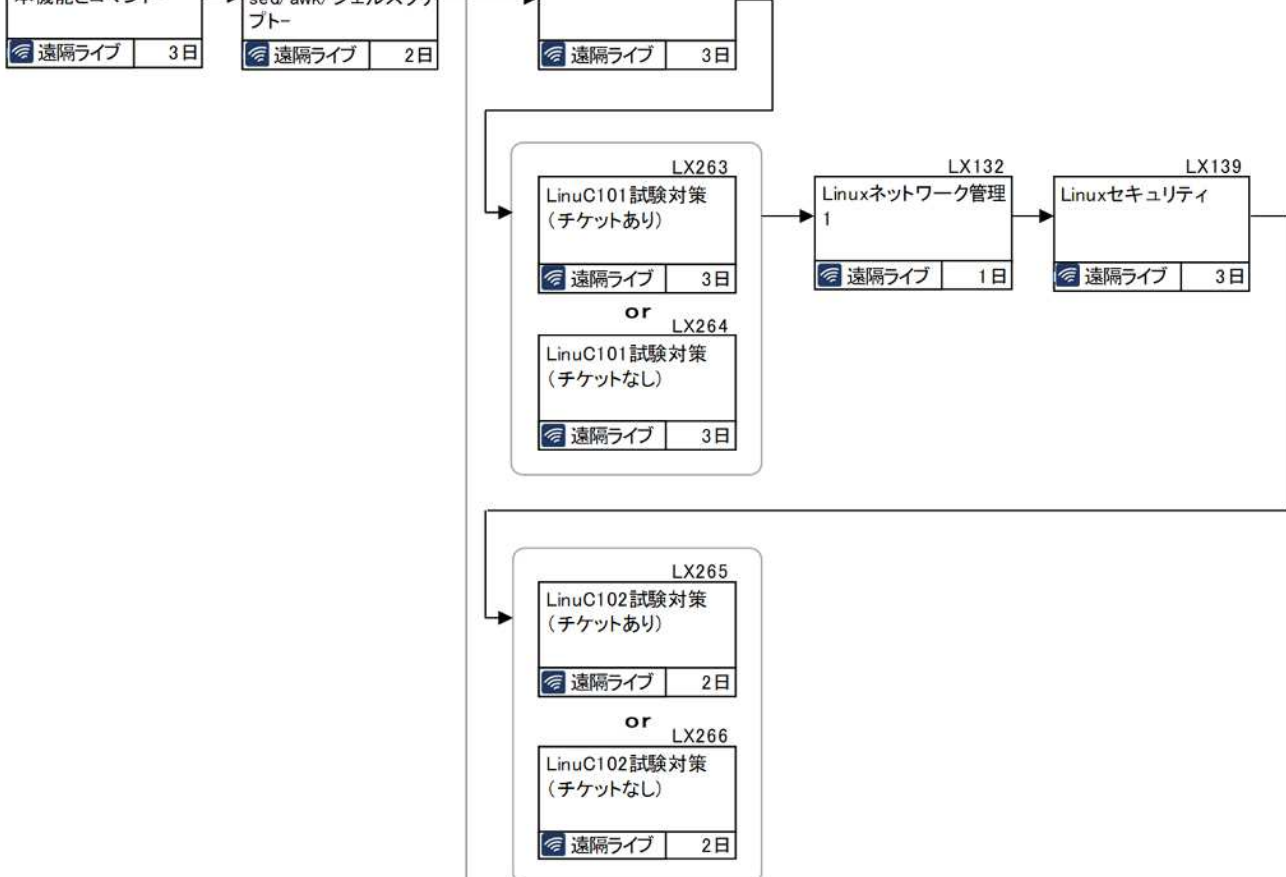

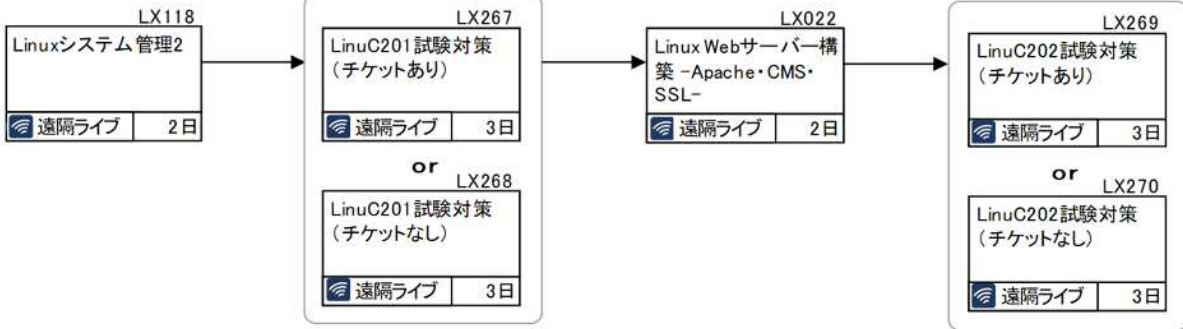

■サーバー仮想化／VMware研修コースマップ

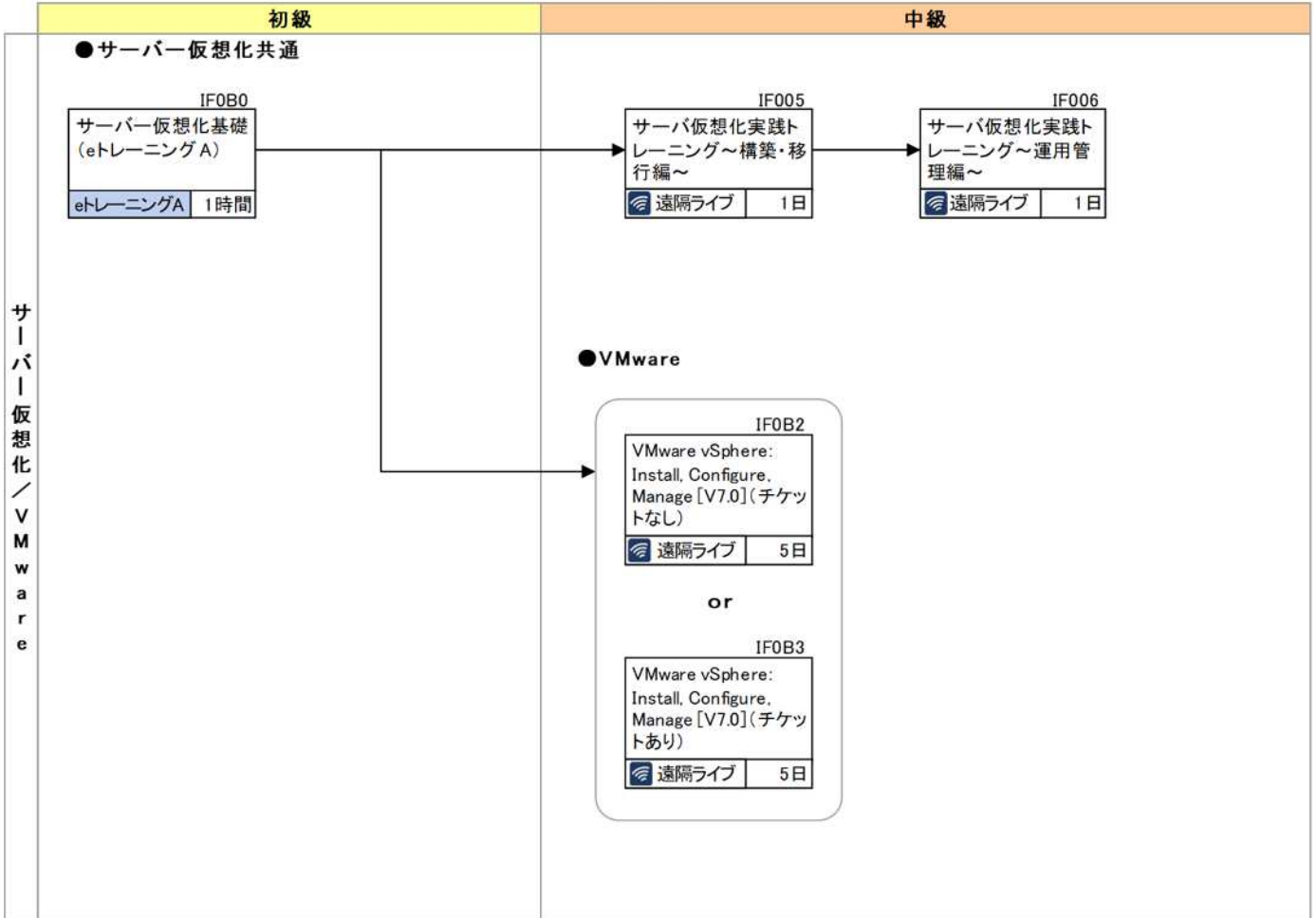

ACOS (1)

初級

ACOS-4の利用

A
C
O
S
4

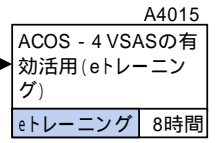
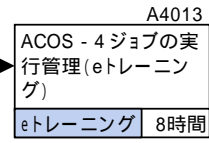
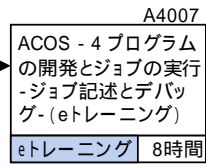
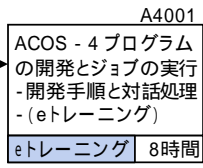
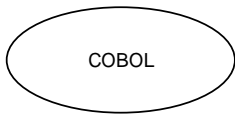

ACOS (2)

初級

上級

ACOS-4によるオンライン/データベース作成

A
C
O
S
4

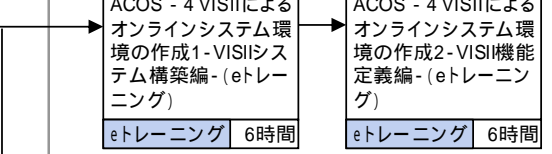
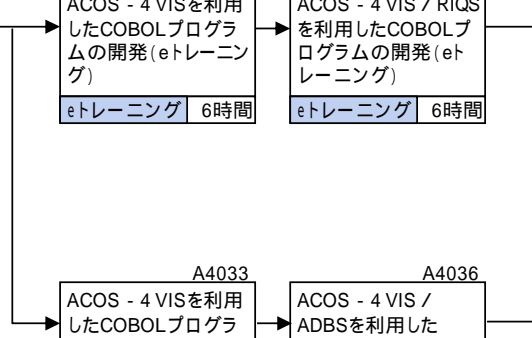
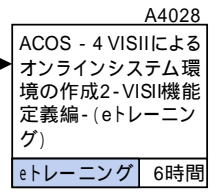
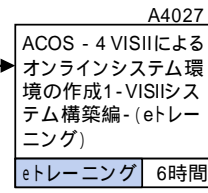
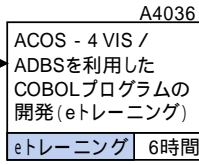
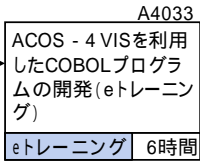
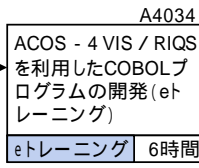
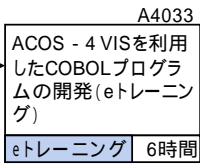
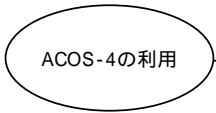

■システム基盤

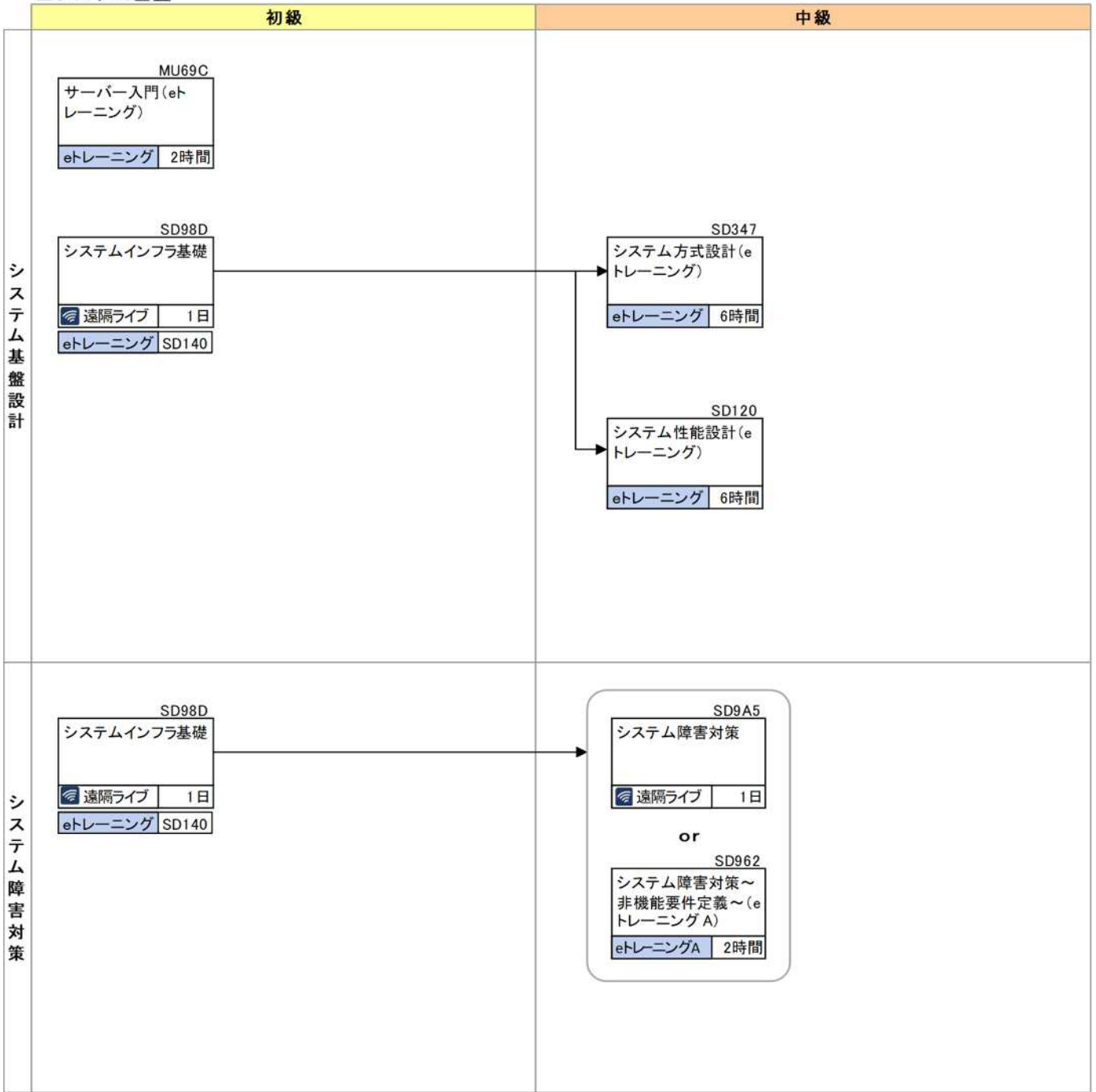

●全利用者向け

ST037
 個人情報保護入門
 ～プライバシーマーク
 と個人情報保護法(マ
 イナンバー対応)～(e
 トレーニング)
 eトレーニング 3時間

●部門リーダー向け

SN43C
 セキュリティ入門
 遠隔ライブ 1日
 or
 SN485
 情報セキュリティ
 2023 入門(eトレーニ
 ング A)
 eトレーニングA 2時間
 or
 SN448
 セキュリティ基礎-1(e
 トレーニング A) eトレーニングA 3時間
 SN449
 セキュリティ基礎-2(e
 トレーニング A) eトレーニングA 3時間

SN340
 ソーシャルエンジニア
 リングの手法と対策
 (eトレーニング)
 eトレーニング 3時間

システム利用者向け

■セキュリティ(2)

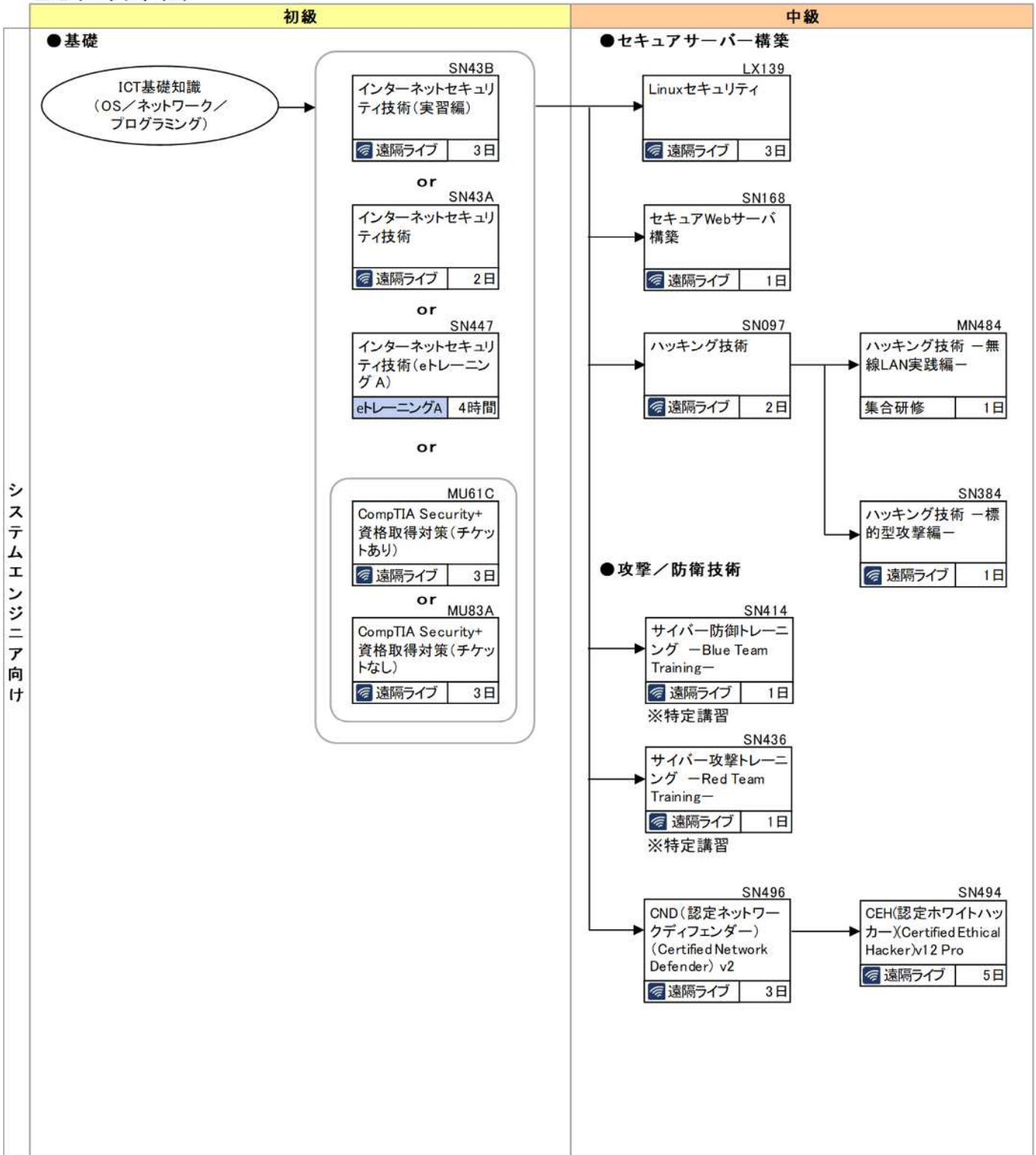

「特定講習」は、サイバーセキュリティ対策を推進する人材の国家資格「情報処理安全確保支援士」の資格更新のために受講すべき講習として、経済産業省が選定した研修コースです。

■セキュリティ(3)

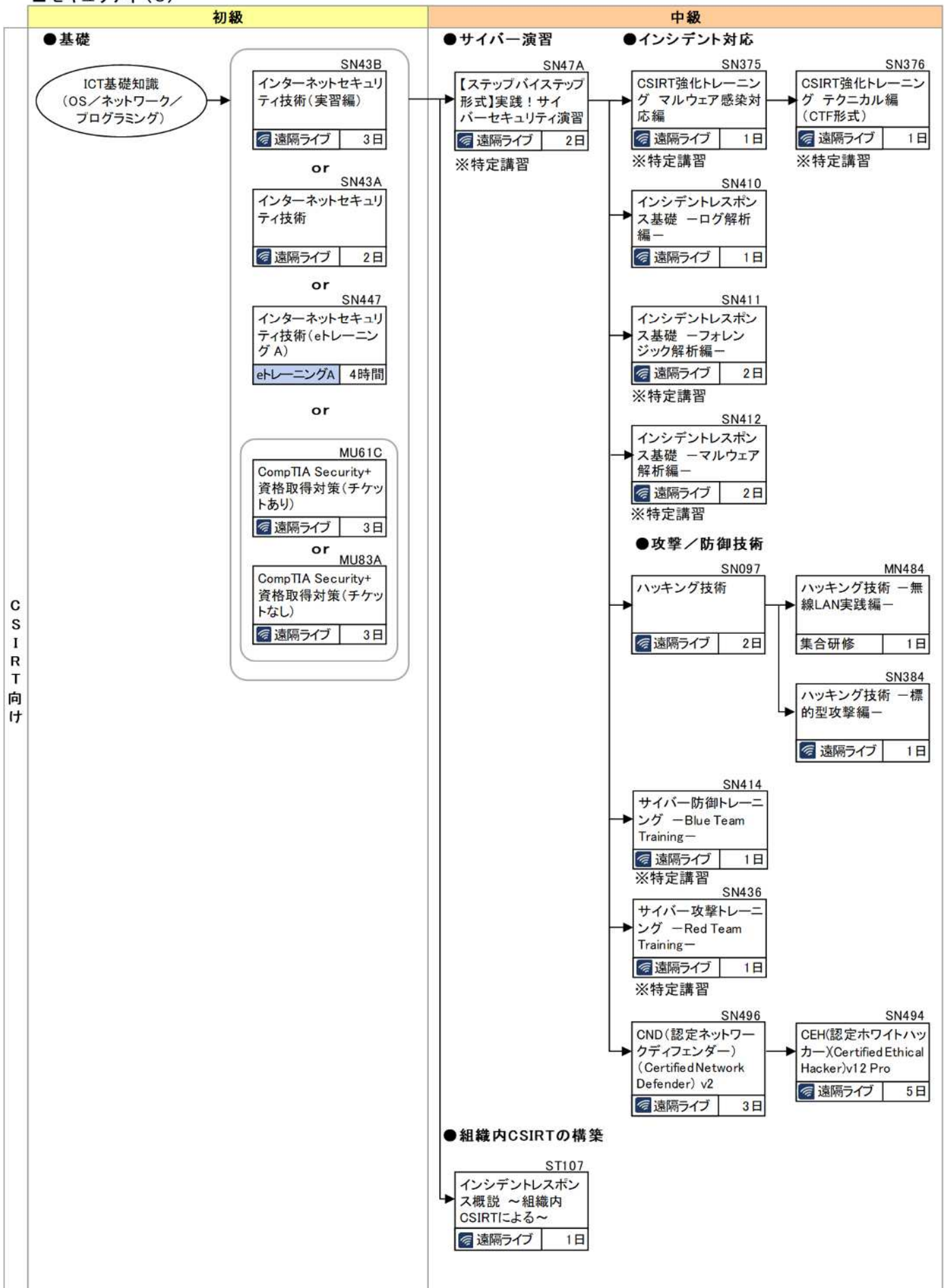

CSIRT向け

「特定講習」は、サイバーセキュリティ対策を推進する人材の国家資格「情報処理安全確保支援士」の資格更新のために受講すべき講習として、経済産業省が選定した研修コースです。

■セキュリティ(4)

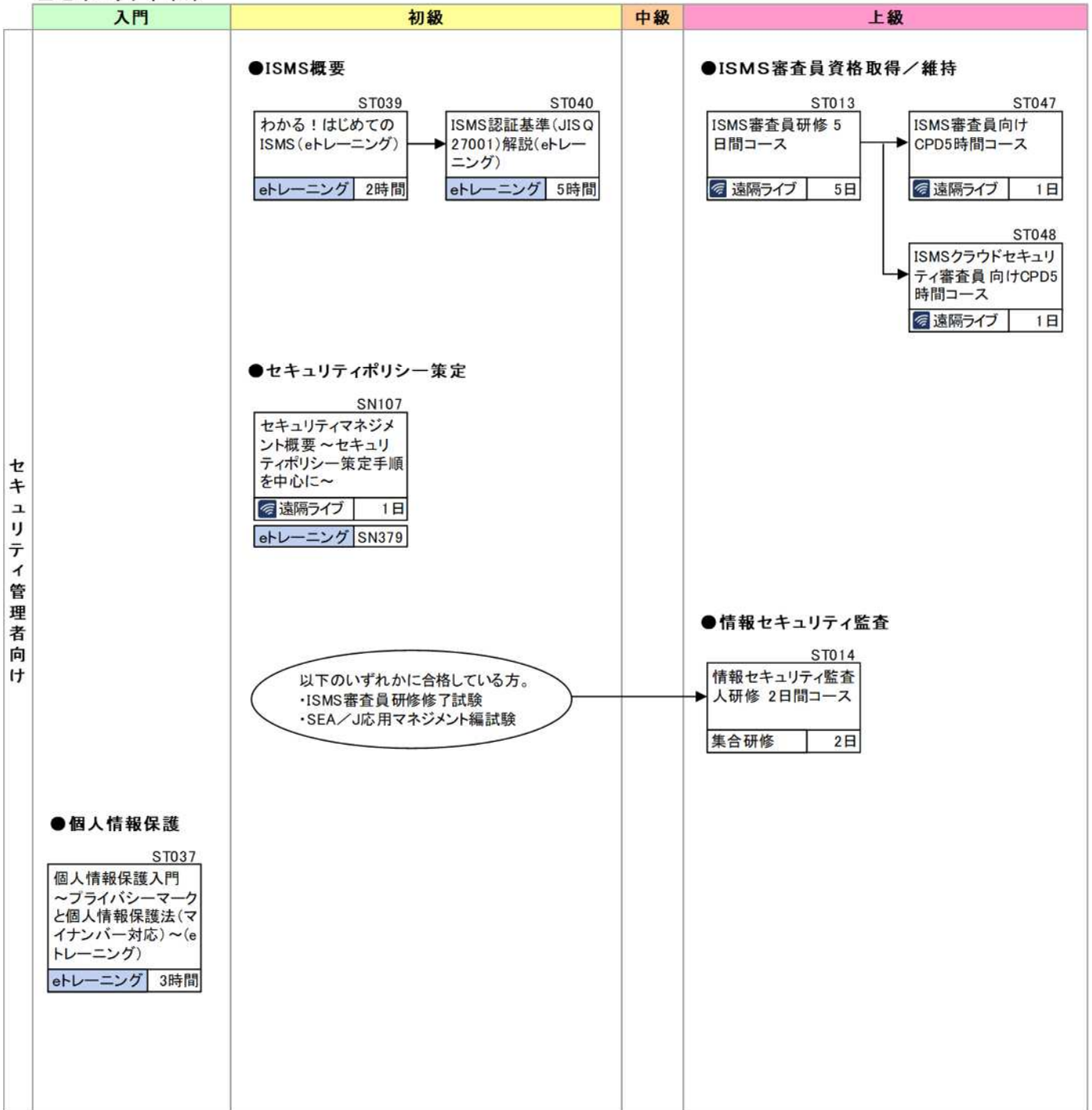

■セキュリティ (5)

中級

上級

CSIRT向け

システムエンジニア向け

●ハッキング防御技術

SN283
ハッキングセミナー
ネットワーク編
遠隔ライブ 2日

SN282
ハッキングセミナー
Webアプリケーション
編
遠隔ライブ 2日

●診断

SN285
セキュリティ診断セミ
ナー ネットワーク編
遠隔ライブ 2日

SN465
プラットフォーム脆弱
性診断ハンズオン
コース
集合研修 1日

SN284
セキュリティ診断セミ
ナー Webアプリケー
ション編
遠隔ライブ 2日

●運用・監視

SN44C
セキュリティオペレー
ション実践コース初
級編
集合研修 1日

SN451
セキュリティオペレー
ション実践コース中
級編
集合研修 2日

●インシデント対応

SN295
情報セキュリティ事故
対応2日コース 実機
演習編
集合研修 2日

SN44E
デジタル・フォレンジッ
クコース ～侵害調査
の基礎訓練～
集合研修 2日

●解析

SN278
マルウェア解析ハン
ズオン入門コース～
表層解析・簡易動的
解析～
集合研修 2日

SN279
マルウェア解析ハン
ズオン専門コース～
動的解析・静的解析
集合研修 3日

SN483
マルウェア解析ハン
ズオン専門演習コ
ース～解析環境検知機
能無効化と難読化解
除実践～
集合研修 2日

SN466
マルウェア解析ハン
ズオン自動解析コ
ース
集合研修 2日

サイバーセキュリティ専門技術者向け

■セキュリティ (6)

中級

上級

●CompTIA Security+

MU61C	
CompTIA Security+ 資格取得対策(チケットあり)	
遠隔ライブ	3日
or	
MU83A	
CompTIA Security+ 資格取得対策(チケットなし)	
遠隔ライブ	3日

●CEH (Certified Ethical Hacker)

SN494	
CEH(認定ホワイトハッカー)(Certified Ethical Hacker)v12 Pro	
遠隔ライブ	5日

●CSA (Certified SOC Analyst)

SN491	
CSA(認定SOCアナリスト)(Certified SOC Analyst)	
遠隔ライブ	3日

●CND (Certified Network Defender)

SN496	
CND(認定ネットワークディフェンダー) (Certified Network Defender) v2	
遠隔ライブ	3日

●情報処理安全確保支援士

SN369	SN46D
情報処理安全確保支援士(情報セキュリティスペシャリスト)試験対策レスキュー	情報処理安全確保支援士(情報セキュリティスペシャリスト)試験対策-演習編-
遠隔ライブ	遠隔ライブ
3日	2日

●CISSP

(Certified Information Systems Security Professional)

SN418	
公式CISSP CBKトレーニング(受験料込み)	
遠隔ライブ	5日

●CEH MASTER(Certified Ethical Hacker MASTER)

SN495	
CEH(認定ホワイトハッカー)(Certified Ethical Hacker)v12 Elite (CEH MASTER取得対象コース)	
遠隔ライブ	5日

●CPENT Certified Penetration Testing Professional)

SN492	
CPENT(認定ペネトレーションテスタープロフェッショナル)(Certified Penetration Testing Professional)	
遠隔ライブ	5日

資格取得

■ネットワーク全般（1）

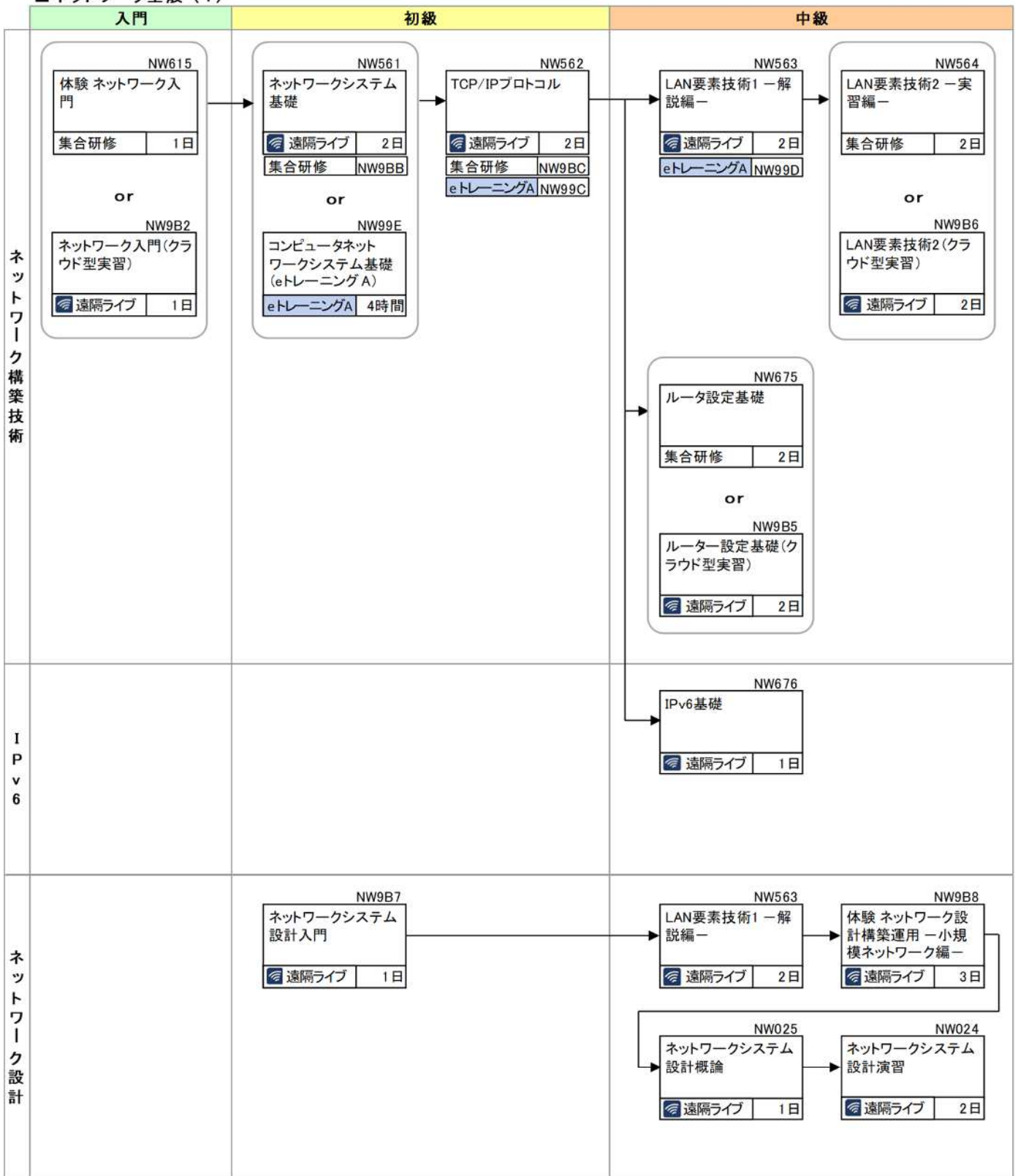

■ネットワーク全般（2）

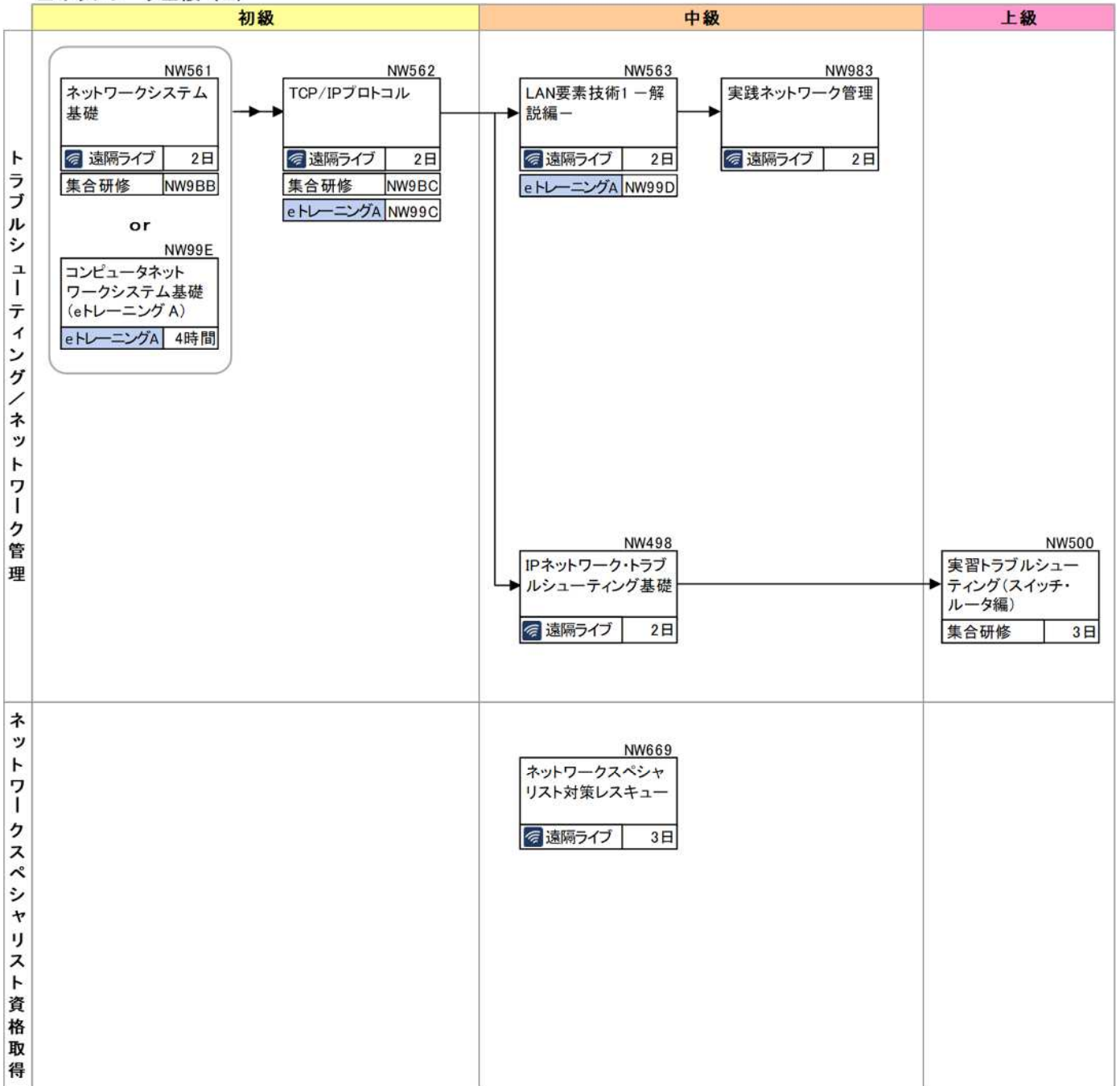

■Cisco (1)

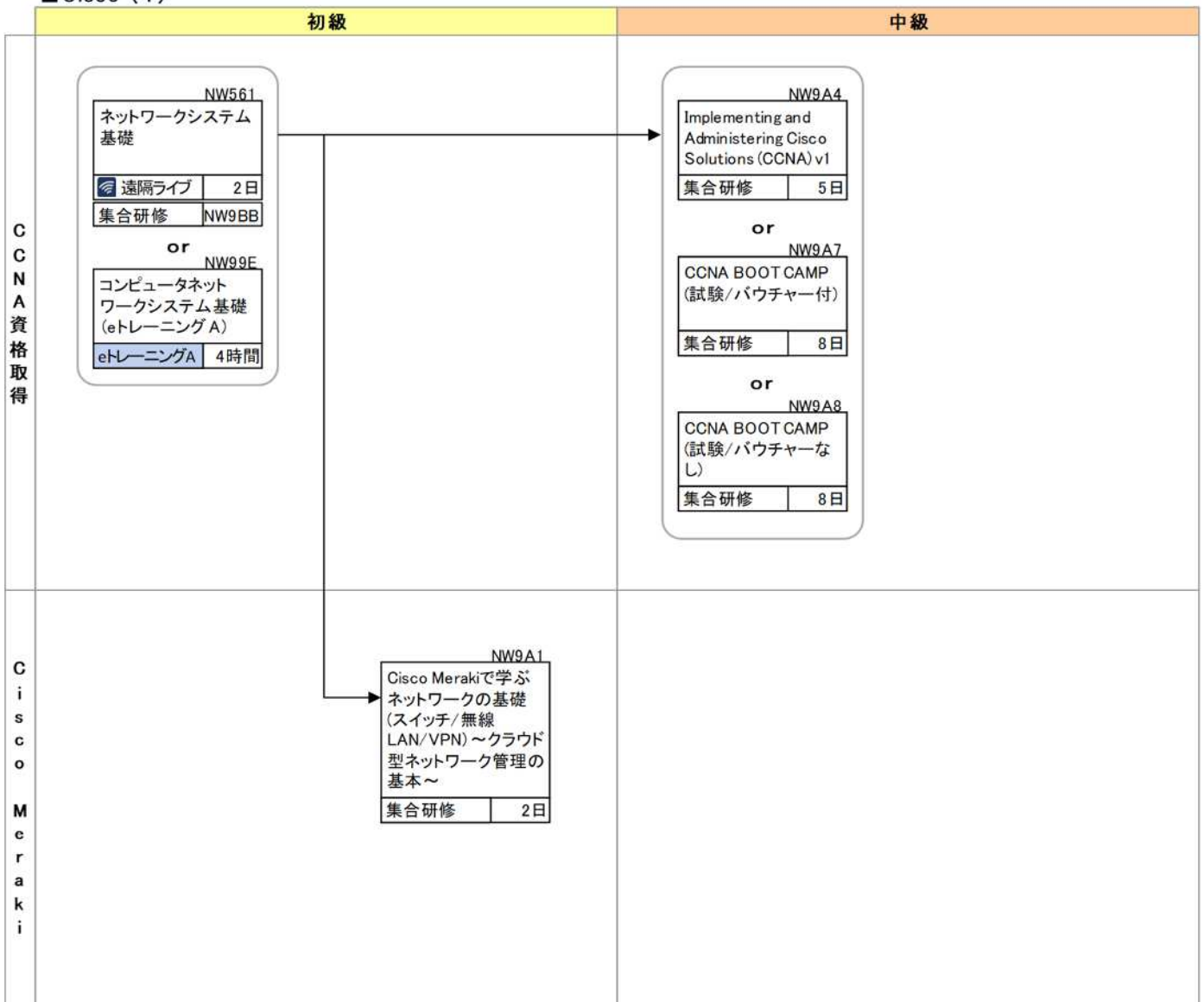

CCNPコンセントレーション試験対応コース

CCNA資格取得

NW9A5
Implementing and Operating Cisco Enterprise Network Core Technologies (ENCOR) v1
集合研修 | 5日

or

NW9A9
CCNP Enterprise BOOT CAMP ~ ENCOR編 ~ (試験/バウチャー付)
集合研修 | 8日

or

NW9AA
CCNP Enterprise BOOT CAMP ~ ENCOR編 ~ (試験/バウチャーなし)
集合研修 | 8日

ルーティング&スイッチング応用

NW9A6
Implementing Cisco Enterprise Advanced Routing and Services (ENARSI) v1
集合研修 | 5日

or

NW9AB
CCNP Enterprise BOOT CAMP ~ ENARSI編 ~ (試験/バウチャー付)
集合研修 | 8日

or

NW9AC
CCNP Enterprise BOOT CAMP ~ ENARSI編 ~ (試験/バウチャーなし)
集合研修 | 8日

or

Infrastructure設計

NW9AE
CCNP Enterprise BOOT CAMP ~ ENSLD編 ~ (試験/バウチャー付)
集合研修 | 5日

or

NW9AF
CCNP Enterprise BOOT CAMP ~ ENSLD編 ~ (試験/バウチャーなし)
集合研修 | 5日

CCNP Enterprise 資格取得

■ VoIP

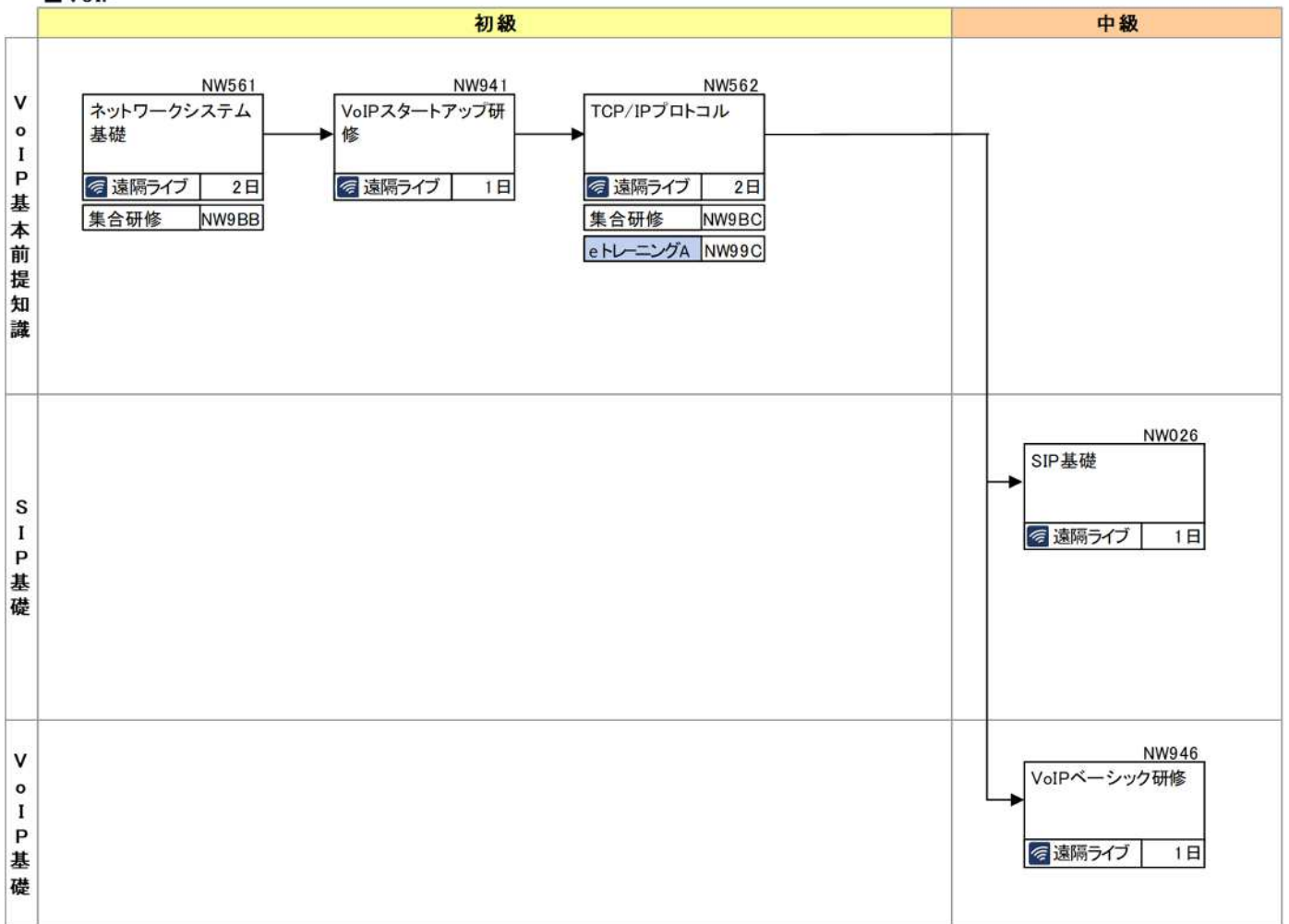

■モバイルネットワーク

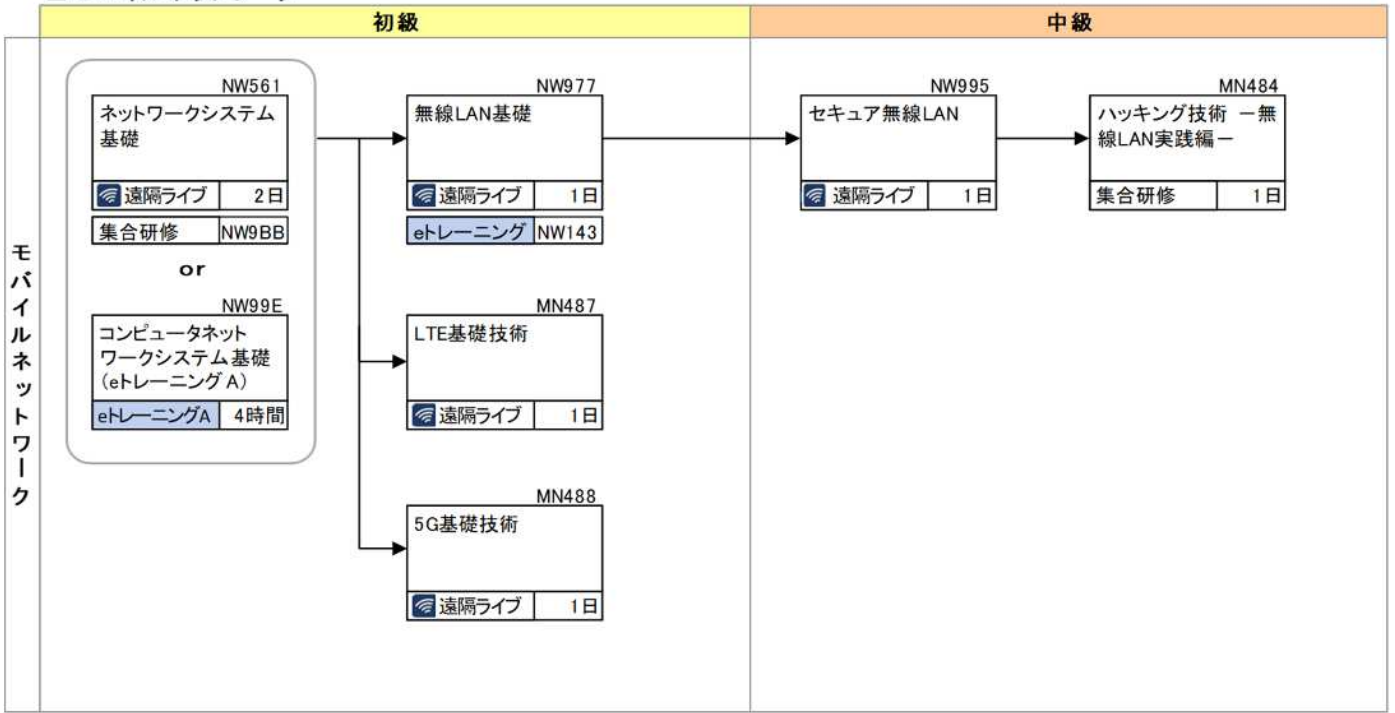

■Webサイト構築

初級

中級

インターネットの基礎

IN136
インターネット入門(e
トレーニング)

eトレーニング	2時間
---------	-----

Webページ作成技術

●HTMLによるWebページの作成

●JavaScript

IN100
HTML5/CSS3基礎

遠隔ライブ	2日
-------	----

or

IN313
HTML5/CSS3基礎1
(eトレーニング)(マシン
実習教材あり)

eトレーニング	4時間
---------	-----

IN314
HTML5/CSS3基礎2
(eトレーニング)(マシン
実習教材あり)

eトレーニング	4時間
---------	-----

or

IN99E
HTML/CSS基礎-1
(eトレーニングA)

eトレーニングA	2時間
----------	-----

IN99F
HTML/CSS基礎-2
(eトレーニングA)

eトレーニングA	2時間
----------	-----

LN054
JavaScriptプログラミ
ング

遠隔ライブ	2日
-------	----

or

LN079
JavaScriptプログラミ
ング1(eトレーニング)

eトレーニング	4時間
---------	-----

LN080
JavaScriptプログラミ
ング2(eトレーニング)

eトレーニング	4時間
---------	-----

HTML5

IN326
HTML5マークアップ編
1(eトレーニング)

eトレーニング	4時間
---------	-----

IN327
HTML5マークアップ編
2(eトレーニング)

eトレーニング	4時間
---------	-----

■データベース全般(1)

入門

初級

●データベース概要

DB651

データベース入門

遠隔ライブ 2日

etトレーニングA DB965

DB652

SQL入門

遠隔ライブ 2日

etトレーニングA DB964

データベース
共通技術

データベース概要



●データベース設計技術

データベース概要

DB472

データベース論理設計

遠隔ライブ	3日
eトレーニングA	DB962

●チューニング技術

DB075

SQLチューニング基礎

集合研修	1日
eトレーニングA	DB967

■ Oracle (1)

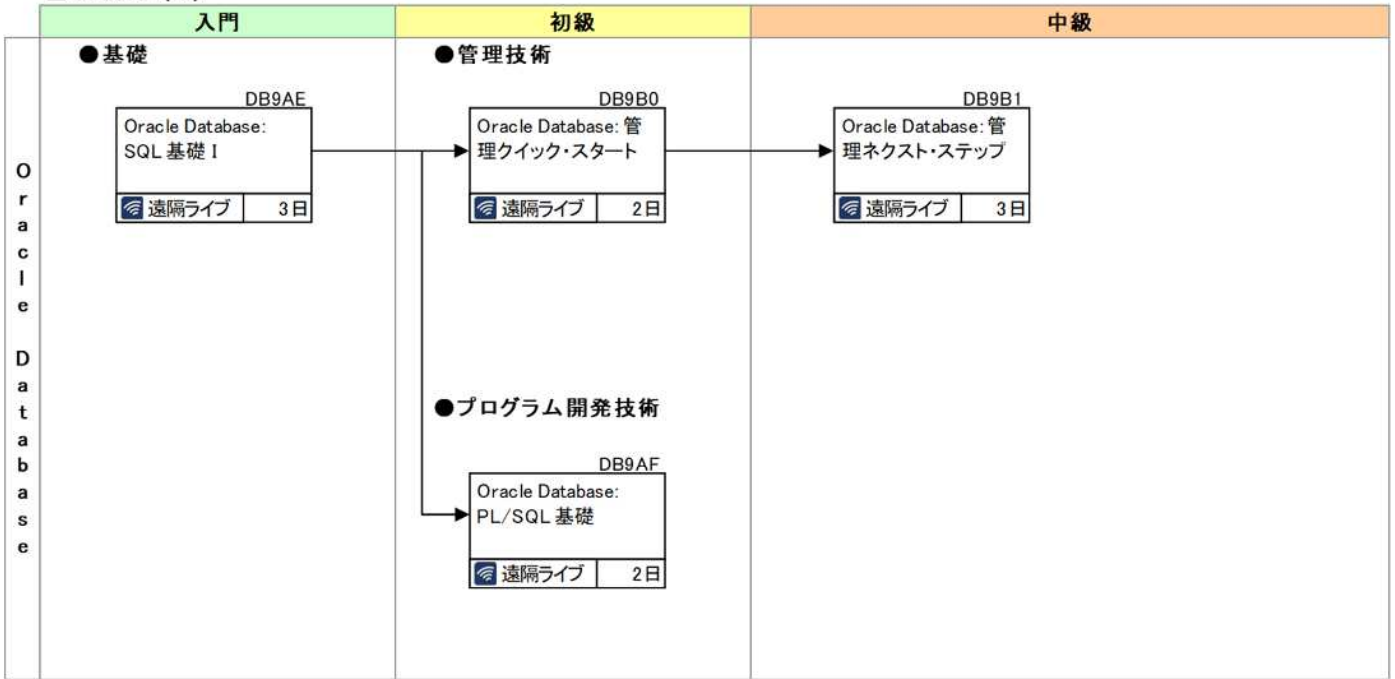

■Oracle (2)

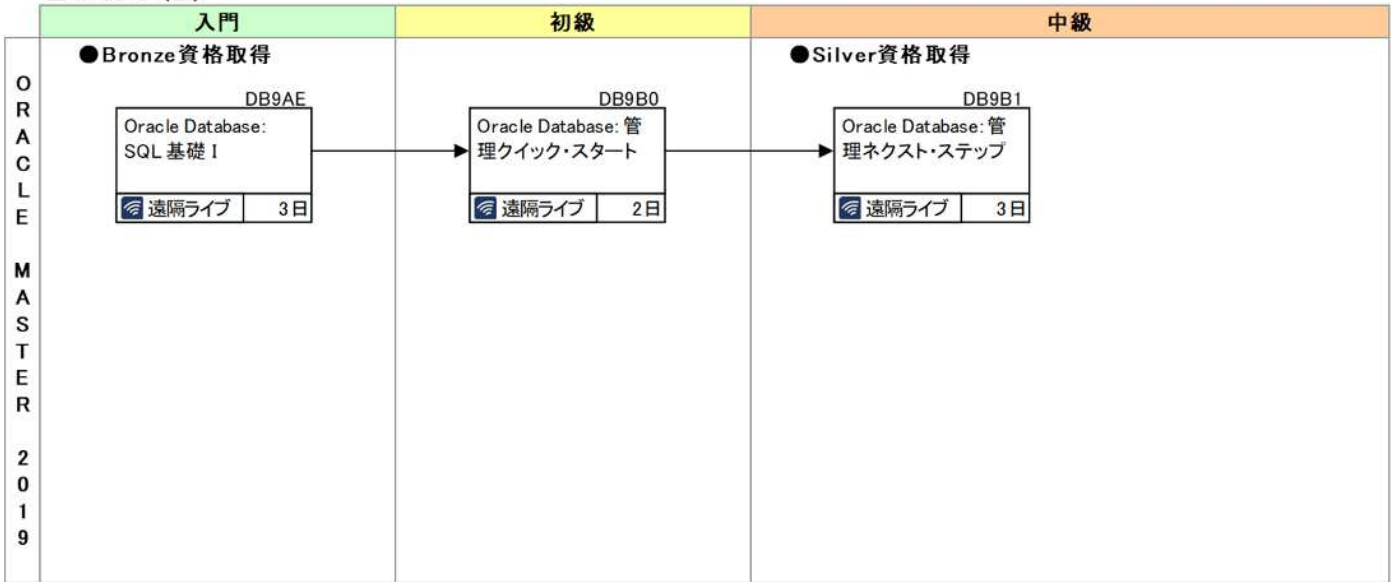

■ITリテラシ（2）

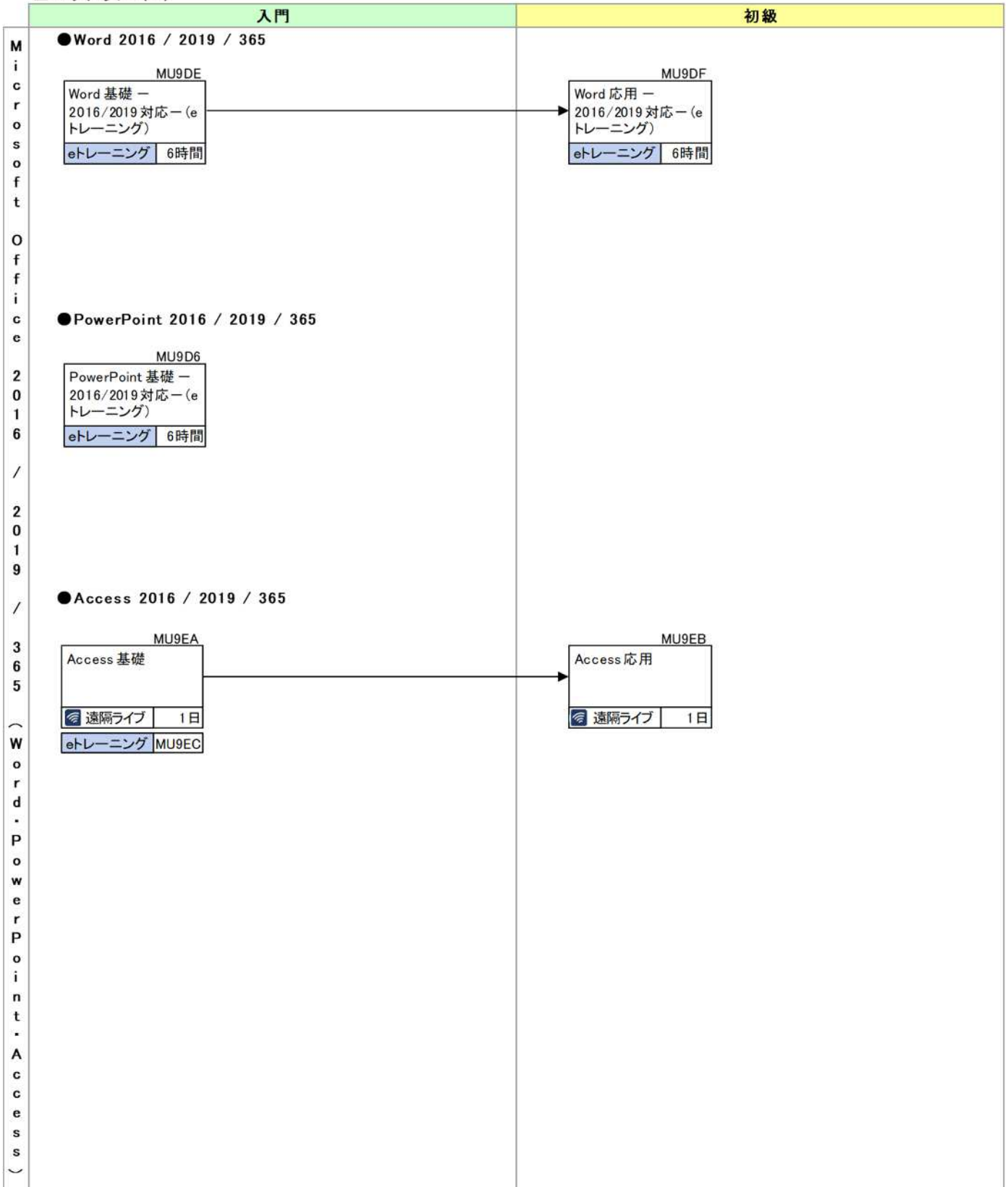

●コンピュータの基礎

コ
ン
ピ
ユ
ー
タ
リ
テ
ラ
シ

CB904

コンピュータ基礎知識
(eトレーニング A)

eトレーニングA 4時間

MU92B

IT入門(eトレーニン
グ)

eトレーニング 2時間

IT902

ブロックチェーン入門
ーサプライチェーン変
革への対応ー

遠隔ライブ 1日

IT904

第5世代移动通信シ
ステム(5G)入門 ー
5G時代に向けた人・
モノ・社会への影響ー

遠隔ライブ 1日

MU62C

CompTIA Cloud+ 資
格取得対策(チケット
あり)

遠隔ライブ 3日

or

MU56C

CompTIA Cloud+ 資
格取得対策(チケット
なし)

遠隔ライブ 3日

C
o
m
p
T
I
A

MU61C

CompTIA Security+
資格取得対策(チケット
あり)

遠隔ライブ 3日

or

MU83A

CompTIA Security+
資格取得対策(チケット
なし)

遠隔ライブ 3日

■プロジェクトマネジメント（1）

	入門	初級	中級	
全般	<p>PJ955 メンバーのためのプロジェクト入門 遠隔ライブ 1日</p> <p>PJ94F プロジェクトマネジメント入門編 遠隔ライブ 1日</p>	<p>PJ94E PMBOK(R)ガイド概説 遠隔ライブ 1日</p> <p>PJ95C プロジェクトマネジメント基礎 遠隔ライブ 3日</p> <p>PJ92B プロジェクトマネジメント(eラーニング) e 9時間</p> <p>PJ954 プロジェクトを成功に導くマネジメントのルール 遠隔ライブ 1日</p> <p>PJ926 コンフィグレーションマネジメント(eラーニング) e 4時間</p> <p>PJ91D プロジェクトリーダーの役割と心構え プロジェクトリーダー養成講座【1】(eラーニング) e 6時間</p> <p>PJ91F プロジェクト計画～計画の立て方・見積り・体制・工程計画～プロジェクトリーダー養成講座【3】(eラーニング) e 6時間</p>	<p>SV2A9 Agile Scrumファンデーション(試験あり) 遠隔ライブ 2日</p> <p>PJ91E プロジェクトマネジメント手法の基礎～WBS・工程の表現・EVM・FP法～プロジェクトリーダー養成講座【2】(eラーニング) e 6時間</p> <p>PJ920 プロジェクト実行管理～工程の実行管理・品質管理・プロジェクト崩れ対策～プロジェクトリーダー養成講座【4】(eラーニング) e 6時間</p>	<p>PJ95F 事例で学ぶプロジェクト計画力強化コース 遠隔ライブ 2日</p> <p>PJ957 事例で学ぶプロジェクト管理能力強化コース 遠隔ライブ 2日</p> <p>PJ962 プロジェクト・マネジャー養成講座 (PMBOK(R)ガイド第7版対応) 遠隔ライブ 2日</p> <p>PJ92E テレワークによるITプロマネ実践法(eラーニング) e 6時間</p>
	スコープマネジメント		<p>PJ927 プロジェクト・スコープ・マネジメント(eラーニング) e 4時間</p>	<p>PJ95E プロジェクトマネジメント・スコープマネジメント実践編 遠隔ライブ 2日</p> <p>PJ963 ロールプレイで学ぶプロジェクトマネジメント交渉力強化コース 遠隔ライブ 2日</p>

「PMI」、「PMP」、および「PMBOK(R)ガイド」は、米国Project Management Institute, Inc.の米国その他の国における登録商標です。

■プロジェクトマネジメント（2）

	初級	中級
スケジュールマネジメント	<p>BZ624 タイムマネジメント(eラーニング) e 1時間</p>	<p>PJ275 アーンドバリューマネジメント(EVM)(eラーニング) e 4時間</p> <p>PJ965 これならできる！現場が納得し実行できるスケジュールマネジメント 遠隔ライブ 2日</p>
コストマネジメント	<p>PJ929 SEのためのコストマネジメント(eラーニング) e 5時間</p> <p>PJ276 はじめてのファンクションポイント法(eラーニング) e 4時間</p>	<p>PJ275 アーンドバリューマネジメント(EVM)(eラーニング) e 4時間</p> <p>PJ90F ITプロジェクト受注獲得のための提案・見積実践(eラーニング) e 3時間</p>
品質マネジメント	<p>HH90C ソフトウェア品質入門 遠隔ライブ 1日</p>	<p>PJ92C ソフトウェア品質マネジメント(eラーニング) e 4時間</p> <p>PJ964 プロジェクト品質マネジメント(PMBOK(R)ガイド第6版、第7版準拠) 遠隔ライブ 2日</p> <p>HH90D ソフトウェア品質保証のための効果的データ活用法 合研修 1日</p> <p>HH90E 実践ソフトウェア品質管理 合研修 1日</p>

「PMI」、「PMP」、および「PMBOK(R)ガイド」は、米国Project Management Institute, Inc.の米国その他の国における登録商標です。

■プロジェクトマネジメント（3）

	初級	中級
資源マネジメント		<div style="display: flex; justify-content: space-around;"> <div style="border: 1px solid black; padding: 5px; width: 45%;"> <p style="text-align: center;">PJ912</p> <p>メンタリングの進め方と実践法 (Vol.1) (eラーニング)</p> <p> 3時間</p> </div> <div style="border: 1px solid black; padding: 5px; width: 45%;"> <p style="text-align: center;">PJ913</p> <p>メンタリングの進め方と実践法 (Vol.2) (eラーニング)</p> <p> 3時間</p> </div> </div> <p style="text-align: center; margin-top: 10px;">PJ952</p> <div style="border: 1px solid black; padding: 5px; width: 100%;"> <p>PMのための自律型メンバーを育成する技術</p> <p> 1日</p> </div>
コミュニケーションマネジメント	<div style="border: 1px solid black; padding: 5px; margin-bottom: 10px;"> <p style="text-align: center;">PJ959</p> <p>PMのためのコミュニケーション技術</p> <p> 2日</p> </div> <div style="border: 1px solid black; padding: 5px;"> <p style="text-align: center;">PJ911</p> <p>顧客とのネゴシエーション技法とロジカルシンキング (eラーニング)</p> <p> 4時間</p> </div>	<div style="border: 1px solid black; padding: 5px; width: 100%;"> <p style="text-align: center;">PJ963</p> <p>ロールプレイで学ぶプロジェクトマネジメント交渉力強化コース</p> <p> 2日</p> </div>
リスクマネジメント	<div style="border: 1px solid black; padding: 5px; width: 100%;"> <p style="text-align: center;">HSA5C</p> <p>遠隔_リスクマネジメント研修～未然に防ぐ方法を学ぶ(9914001)</p> <p> 1日</p> </div>	<div style="border: 1px solid black; padding: 5px; width: 100%;"> <p style="text-align: center;">PJ960</p> <p>リスクマネジメントープロジェクトを成功に導くにはー</p> <p> 2日</p> </div>
調達マネジメント		<div style="border: 1px solid black; padding: 5px; width: 100%;"> <p style="text-align: center;">PJ928</p> <p>調達マネジメント (eラーニング)</p> <p> 4時間</p> </div>
ステークホルダーマネジメント		<div style="border: 1px solid black; padding: 10px; width: 100%;"> <div style="border: 1px solid black; padding: 5px; margin-bottom: 10px;"> <p style="text-align: center;">PJ958</p> <p>プロジェクトを効率的に進めるためのステークホルダーマネジメント</p> <p> 1日</p> </div> <p style="text-align: center;">or</p> <div style="border: 1px solid black; padding: 5px;"> <p style="text-align: center;">PJ92A</p> <p>プロジェクトを効率的に進めるためのステークホルダーマネジメント (eラーニング)</p> <p> 4時間</p> </div> </div>
PRINCE2®		<div style="display: flex; justify-content: space-around;"> <div style="border: 1px solid black; padding: 5px; width: 45%;"> <p style="text-align: center;">PJ944</p> <p>PRINCE2(R)ファンデーションコース(試験あり)</p> <p> 3日</p> </div> <div style="border: 1px solid black; padding: 5px; width: 45%;"> <p style="text-align: center;">PJ945</p> <p>PRINCE2(R)プラクティシヨナコース(試験あり)</p> <p> 2日</p> </div> </div>

「PMI」、「PMP」、および「PMBOK(R)ガイド」は、米国Project Management Institute, Inc.の米国その他の国における登録商標です。

■プロジェクトマネジメント（４）

	初級	中級	上級
P M P	<p>PJ94E PMBOK(R)ガイド概説</p> <p>遠隔ライブ 1日</p> <p>PJ92B プロジェクトマネジメント(eラーニング)</p> <p>9時間</p>	<p>PJ962 プロジェクト・マネジャー養成講座 (PMBOK(R)ガイド第7版対応)</p> <p>遠隔ライブ 2日</p> <p>PJ967 PMP(R)資格試験対策講座</p> <p>遠隔ライブ 6日</p>	
P 2 M		<p>TM139 P2M概論</p> <p>遠隔ライブ 1日</p>	
経営戦略			<p>PJ95B PMのための経営知識</p> <p>遠隔ライブ 2日</p>

「PMI」、「PMP」、および「PMBOK(R)ガイド」は、米国Project Management Institute, Inc.の米国その他の国における登録商標です。

■プロジェクトマネジメント（5）

	入門	初級	中級
これからプロジェクトマネージャを目指す方	<p>PJ90D メンバーのためのプロジェクト基礎 (eトレーニング A) eトレーニングA 2時間</p> <p>PJ94F プロジェクトマネジメント-入門編- 遠隔ライブ 1日</p>	<p>PJ954 プロジェクトを成功に導くマネジメントのルール 遠隔ライブ 1日</p> <p>PJ94E PMBOK(R)ガイド概説 遠隔ライブ 1日</p> <p>PJ95C プロジェクトマネジメント基礎 遠隔ライブ 3日</p> <p>PJ91D プロジェクトリーダーの役割と心構え プロジェクトリーダー養成講座【1】(eラーニング) e 6時間</p> <p>PJ91E プロジェクトマネジメント手法の基礎～WBS・工程の表現・EVM・FP法～ プロジェクトリーダー養成講座【2】(eラーニング) e 6時間</p>	<p>PJ95F 事例で学ぶプロジェクト計画力強化コース 遠隔ライブ 2日</p> <p>PJ957 事例で学ぶプロジェクト管理能力強化コース 遠隔ライブ 2日</p>
問題解決	<p>PJ925 仕事の段取り力向上のためのセルフマネジメント力強化～課題ばらしによる問題の明確化と解決策検討～ 遠隔ライブ 1日</p>	<p>PJ95A PMのための問題解決技術 遠隔ライブ 2日</p>	<p>PJ956 ケースで学ぶプロジェクトマネジメント問題解決力強化コース 遠隔ライブ 2日</p>

「PMI」、「PMP」、および「PMBOK(R)ガイド」は、米国Project Management Institute, Inc.の米国その他の国における登録商標です。

■ソフトウェア品質保証

	入門	初級	中級
ソフトウェア品質の基本概念	<p>HH906 ソフトウェア品質入門 (eトレーニングA) eトレーニングA 2時間</p> <p>or</p> <p>HH90C ソフトウェア品質入門 遠隔ライブ 1日</p>	<p>HH90F 開発設計品質向上のための考え方～品質分析基礎～ 遠隔ライブ 1日</p>	
ソフトウェア品質技術		<p>SD98E システム開発のためのテスト技法 遠隔ライブ 2日</p> <p>HH910 開発工程ごとのドキュメントレビュー基礎～抜け漏れや曖昧な点を防ぐ～ 遠隔ライブ 1日</p>	<p>SD98B システム開発のためのテスト設計 遠隔ライブ 2日</p>
品質マネジメント			<p>PJ92C ソフトウェア品質マネジメント(eラーニング) e 4時間</p> <p>HH90D ソフトウェア品質保証のための効果的データ活用法 遠隔ライブ 1日</p> <p>HH90E 実践ソフトウェア品質管理 遠隔ライブ 1日</p>

■ サービスマネジメント (1)

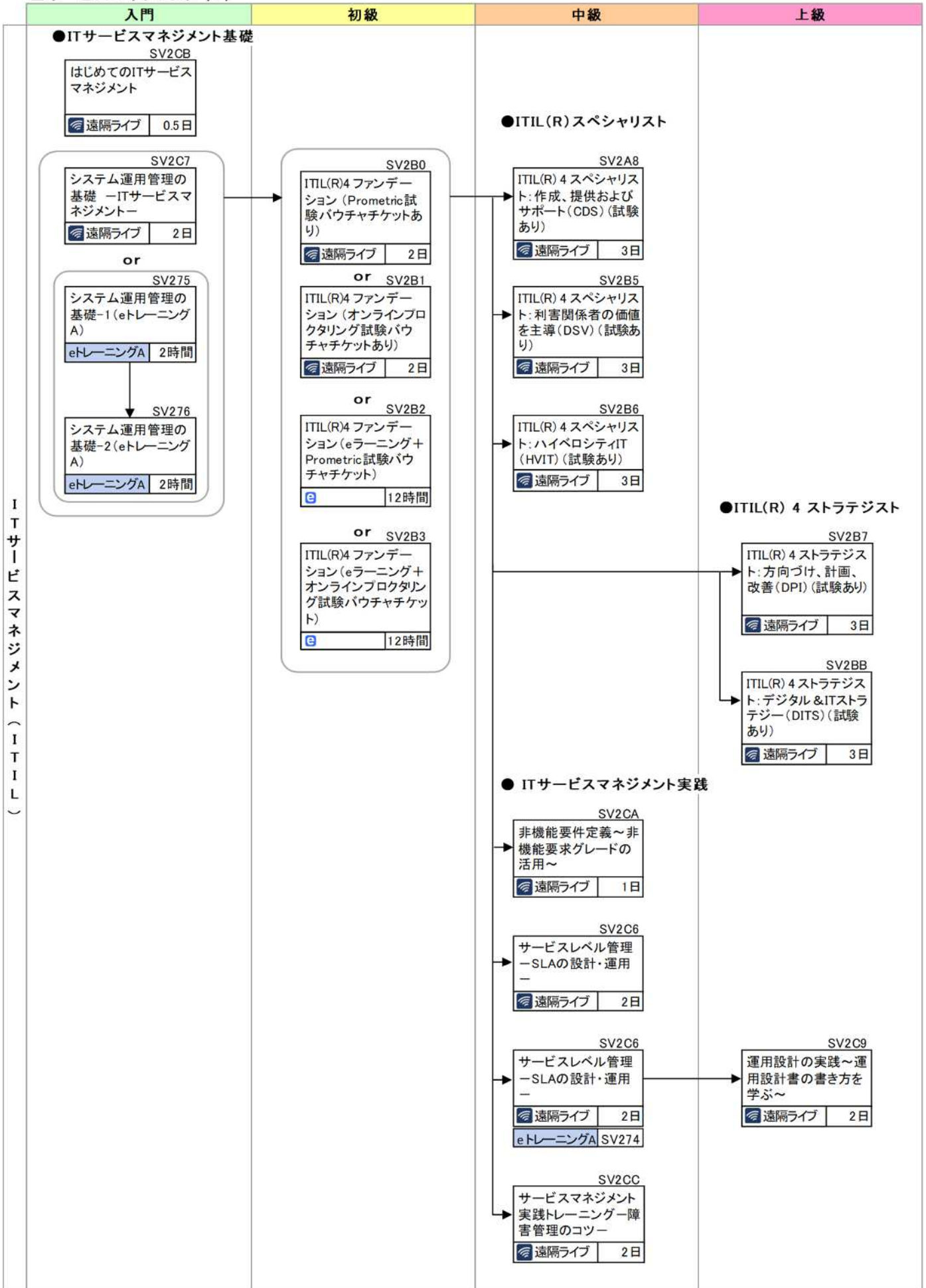

■ サービスマネジメント (2)

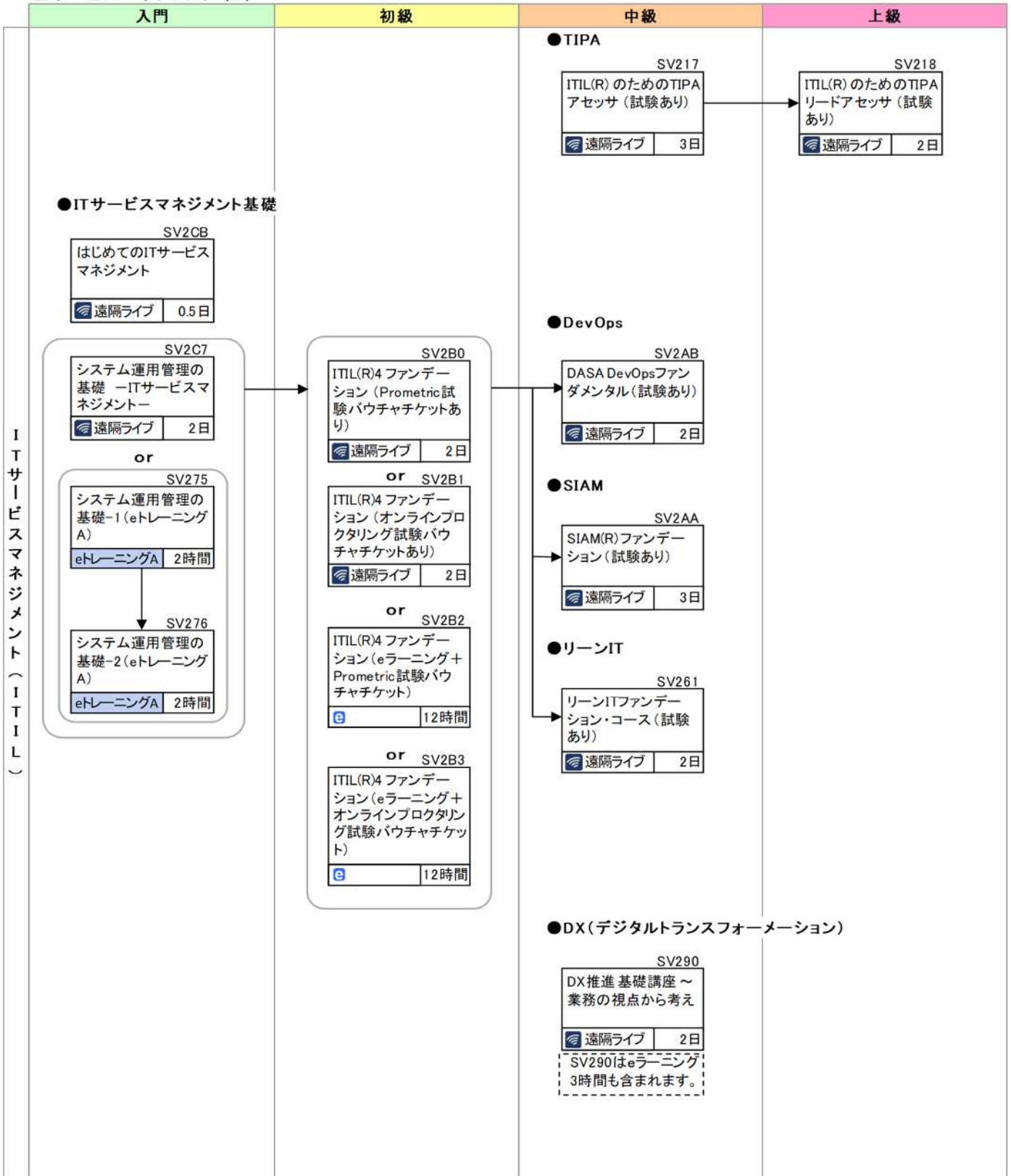





















ITサービスマネジメント (ITIL)

■ サービスマネジメント (3)

	初級	中級	上級
データセンター		<p style="text-align: center;">SV2C5</p> <p>データセンター施設管理</p> <p>遠隔ライブ 1日</p> <hr/> <p style="text-align: center;">SV2BC</p> <p>Certified Data Center Professional <含認定試験>(データセンター・プロフェッショナル認定)</p> <p>遠隔ライブ 2日</p>	<p style="text-align: center;">SV2BD</p> <p>Certified Data Center Specialist <含認定試験>(データセンター・スペシャリスト認定)</p> <p>遠隔ライブ 3日</p> <hr/> <p style="text-align: center;">SV2BF</p> <p>Certified Data Center Facility Operations Manager <含認定試験>(データセンター・ファシリティオペレーション・マネージャ認定)</p> <p>遠隔ライブ 3日</p> <hr/> <p style="text-align: center;">SV2C4</p> <p>Certified Data Center Facilities Operations Specialist <含認定試験>(データセンター・ファシリティオペレーション・スペシャリスト認定)</p> <p>遠隔ライブ 3日</p> <hr/> <p style="text-align: center;">SV2BE</p> <p>Certified Data Center Expert <含認定試験>(データセンター・エキスパート認定)</p> <p>遠隔ライブ 5日</p>
ITサービス提案	<p style="text-align: center;">SV247</p> <p>ITサービス提供者の提案力養成コース要件ヒアリング編</p> <p>遠隔ライブ 2日</p>	<p style="text-align: center;">SV257</p> <p>ITサービス提供者の提案力養成コース運用業務における業務改革(BPR)編</p> <p>遠隔ライブ 2日</p>	

■業務効率・達成力(1)

	入門	初級	中級		
生産性・効率性	<p style="text-align: center;">BZ624</p> <p>タイムマネジメント(eラーニング)</p> <p> 1時間</p>	<p style="text-align: center;">HSA3F</p> <p>遠隔_タイムマネジメント研修～仕事を効率的に進めるための時間管理を学ぶ(9913013)</p> <p> 遠隔ライブ 1日</p>	<p style="text-align: center;">HSA4A</p> <p>遠隔_社会人2年目研修～意識転換と不安の払しょくを図り、次のステージに進む(9905006)</p> <p> 遠隔ライブ 1日</p>	<p style="text-align: center;">HSA87</p> <p>遠隔_生産性向上研修～仕事の見える化でムダなく成果につなげる(9913020)</p> <p> 遠隔ライブ 1日</p>	
		<p style="text-align: center;">HSB51</p> <p>遠隔_タイムマネジメント研修～マルチタスク術で実現する仕事の生産性向上(9904068)</p> <p> 遠隔ライブ 1日</p>		<p style="text-align: center;">HSB9C</p> <p>遠隔_(半日研修)仕事の進め方研修～アンラーニングで思考の硬直化を防ぎ再成長を図る(9905043)</p> <p> 遠隔ライブ 0.5日</p>	
		<p style="text-align: center;">HSB8F</p> <p>数的センス向上トレーニング基礎編</p> <p> 遠隔ライブ 1日</p>		<p style="text-align: center;">HSB50</p> <p>遠隔_仕事の生産性向上研修～「できる人」に共通する時間の使い方・習慣を取り入れる(9913022)</p> <p> 遠隔ライブ 1日</p>	
				<p style="text-align: center;">HSA23</p> <p>遠隔_GTD(R)レベル1 ストレスフリーの仕事術-生産性を上げる脳の整理とタスク管理-</p> <p> 遠隔ライブ 1日</p>	
				<p style="text-align: center;">HSAB0</p> <p>遠隔_GTD(R)レベル2 プロジェクト&優先順位</p> <p> 遠隔ライブ 1日</p>	
				<p style="text-align: center;">HSAB2</p> <p>遠隔_GTD(R)レベル3 集中&方向づけ</p> <p> 遠隔ライブ 1日</p>	
	業務改善	<p style="text-align: center;">HSB0C</p> <p>遠隔_(若手向け)仕事の進め方研修～周囲を巻き込みプロジェクトを推進する(9905037)</p> <p> 遠隔ライブ 1日</p>	<p style="text-align: center;">HSA68</p> <p>遠隔_業務改善研修(9913012)</p> <p> 遠隔ライブ 1日</p>	<p style="text-align: center;">HSB45</p> <p>遠隔_事務ミス防止研修～原因を理解し、未然に防ぐ仕掛けを考える(9913016)</p> <p> 遠隔ライブ 1日</p>	<p style="text-align: center;">HSA4F</p> <p>遠隔_プロジェクト推進研修～関係者を巻き込み業務改善を実現に導く(9904027)</p> <p> 遠隔ライブ 1日</p>
			<p style="text-align: center;">HSA67</p> <p>遠隔_業務フロー作成研修(9907004)</p> <p> 遠隔ライブ 1日</p>		<p style="text-align: center;">HSA9D</p> <p>遠隔_変革リーダー研修～人数を増やさず今のメンバーで変革を実現する(9904005)</p> <p> 遠隔ライブ 1日</p>
			<p style="text-align: center;">HSB99</p> <p>遠隔_マニュアル作成研修～改善・合理化を促す業務マニュアルの作り方(9907002)</p> <p> 遠隔ライブ 1日</p>		<p style="text-align: center;">HSAD2</p> <p>遠隔_職場環境の改善・活性化研修～5S活用編(9913018)</p> <p> 遠隔ライブ 1日</p>
			<p style="text-align: center;">HSA85</p> <p>遠隔_整理力向上研修～生産性の高い職場環境を作る(9913014)</p> <p> 遠隔ライブ 1日</p>		<p style="text-align: center;">HSAD3</p> <p>遠隔_業務改善研修～変化に対応し、働き方改革を実現する(9913019)</p> <p> 遠隔ライブ 1日</p>

■業務効率・達成力(2)

	入門	初級	中級
達成力		<p style="text-align: center;">HSA8D</p> <p>遠隔 達成力強化研修～仕事を最後までやり抜く力を身に付ける(9905012)</p> <p>遠隔ライブ 1日</p>	<p style="text-align: center;">HSB38</p> <p>遠隔 25歳の壁を乗り越える研修～考え方を切り替え、ワンランク上の仕事を目指す(9905007)</p> <p>遠隔ライブ 1日</p> <p style="text-align: center;">HSB4F</p> <p>遠隔 仕事の実行力研修～「自律」「協働」「目的意識」で仕事を前に進める(9905018)</p> <p>遠隔ライブ 1日</p>
仕事の進め方	<p style="text-align: center;">HSA82</p> <p>遠隔 新人フォロー研修(9905022)</p> <p>遠隔ライブ 1日</p> <p style="text-align: center;">HSA77</p> <p>遠隔 社会人1年目・2年目ステップアップ研修～コミュニケーション力向上編(9901012)</p> <p>遠隔ライブ 1日</p>	<p style="text-align: center;">HSA2C</p> <p>遠隔 (若手向け)仕事の進め方研修～PDCAを強化する(9905002)</p> <p>遠隔ライブ 1日</p>	<p style="text-align: center;">HSA2E</p> <p>(人事担当者向け)メンター制度導入による社員育成を考える研修(2710002)</p> <p>集合研修 1日</p>
ビジネスマナー	<p style="text-align: center;">HS418</p> <p>速習ビジネスマナー(eトレーニング)</p> <p>eトレーニング 2時間</p> <p style="text-align: center;">HS456</p> <p>ビジネスマナー～電話対応編～(eトレーニング)</p> <p>eトレーニング 2時間</p> <p style="text-align: center;">HS457</p> <p>ビジネスマナー～来客対応・他社訪問編～(eトレーニング)</p> <p>eトレーニング 2時間</p> <p style="text-align: center;">HS460</p> <p>ビジネスマナー～メール編～(eトレーニング)</p> <p>eトレーニング 1時間</p>	<p style="text-align: center;">HSA0C</p> <p>遠隔 ビジネスマナー研修(9910004)</p> <p>遠隔ライブ 1日</p>	

■業種業務遂行力(1)

	初級	中級	上級
コールセンター	<p>HSA95 遠隔_電話対応基礎研修(9911003) 遠隔ライブ 1日</p> <p>HSB4D 遠隔_電話対応レベルアップ研修～信頼関係を構築するトークスキル(9911010) 遠隔ライブ 1日</p> <p>HSA3B オペレータースキル向上研修～相手が満足するトークスキル(7000100) 集合研修 1日</p> <p>HSB24 遠隔_オペレータ向けチャット対応研修(9911015) 遠隔ライブ 1日</p>	<p>HSB02 遠隔_売上を上げるアウトバウンド研修(9911013) 遠隔ライブ 1日</p>	<p>HSA25 遠隔_(コールセンター向け)スーパーバイザー研修～SVとしての役割を知る(9911006) 遠隔ライブ 1日</p> <p>HSA24 遠隔_(コールセンター向け)スーパーバイザー研修～SVとしてのマネジメント力を向上させる(9911007) 遠隔ライブ 1日</p> <p>HSACE 遠隔_モニタリングスキル研修(9911004) 遠隔ライブ 1日</p> <p>HSA58 遠隔_モニタリングフィードバック研修(9911005) 遠隔ライブ 1日</p> <p>HSACF 遠隔_コールセンターマネジメント研修～KPIによる目標達成編(9911008) 遠隔ライブ 1日</p>
R e l a t e d S k i l l	<p>HSA50 遠隔_ベテランのためのビジネスマナー研修(9910005) 遠隔ライブ 1日</p> <p>HSA80 遠隔_職種転換者向け営業基礎研修～他職種から営業へのキャリアチェンジ編(9912010) 遠隔ライブ 1日</p> <p>HSAC4 遠隔_マスターズ(ベテラン世代向け)研修～好奇心をもって仕事人としての「芸」を磨く(9905015) 遠隔ライブ 1日</p>		

■業種業務遂行力(2)

入門	初級		
<p>HSAD1 遠隔 はじめての営業事務研修～基本業務編(9912011) 遠隔ライブ 1日</p>	<p>HSAE8 遠隔 事務職のためのセールスマインド醸成研修(9905024) 遠隔ライブ 1日</p>		
<p>HSA2B 遠隔 (若手向け)営業基礎研修～営業のいろはを知り、営業活動の流れを学ぶ(9912001) 遠隔ライブ 1日</p>	<p>HSB23 遠隔 営業力強化研修～論理的思考で営業活動を考える(9912021) 遠隔ライブ 1日</p>	<p>HSA2A 遠隔 (営業向け)リレーション構築力向上研修(9912009) 遠隔ライブ 1日</p>	
<p>HSA5E 遠隔 営業カレレベルアップ研修～成果を出すための原理・原則(9912007) 遠隔ライブ 1日</p>	<p>HSABF 遠隔 顧客インサイト発掘研修～潜在ニーズを見つけ出す編(9904028) 遠隔ライブ 1日</p>	<p>HSAD0 遠隔 営業力強化研修～心理解通し、顧客との関係構築を強化する(9912002) 遠隔ライブ 1日</p>	
	<p>HSAE5 遠隔 はじめてのオンライン商談研修(9912014) 遠隔ライブ 1日</p>	<p>HSAE6 遠隔 はじめてのオンラインセールスプレゼンテーション研修 遠隔ライブ 1日</p>	<p>HSAF2 遠隔 オンライン商談研修～ロールプレイングで学ぶ商談の基本と綿密な準備(9912017) 遠隔ライブ 1日</p>
	<p>HSAF3 遠隔 オンライン営業研修～非対面でもできる「情報提供・ヒアリング・提案」のコツを学ぶ(9912018) 遠隔ライブ 1日</p>		
	<p>HSB5C 遠隔 (営業向け)ヒアリング力向上研修～質問の引き出しを増やし、お客さまの本質的なニーズに迫る(9912006) 遠隔ライブ 1日</p>	<p>HSB08 遠隔 行動経済学(ナッジ理論)活用研修～お客さまの「買いたい」を引き出す仕掛けづくり(9906042) 遠隔ライブ 1日</p>	
	<p>HSA28 遠隔 (営業向け)ソリューション提案力向上研修(9912008) 遠隔ライブ 1日</p>		
	<p>HSA27 遠隔 (営業向け)クロージング研修～成約率を上げるための引き出しを増やす(9912004) 遠隔ライブ 1日</p>	<p>HSB03 遠隔 督促電話研修(9911014) 遠隔ライブ 1日</p>	<p>HSB70 営業電話研修(4000500) 遠隔ライブ 1日</p>
<p>HSAE3 遠隔 インサイドセールス導入研修～非対面でも成果を出す営業手法を学ぶ(9912013) 遠隔ライブ 1日</p>	<p>HSADF 遠隔 インサイドセールス養成研修～オンラインツールを駆使した実務レベルアップ編(9912012) 遠隔ライブ 1日</p>		
	<p>HSADC 遠隔 営業マネージャー研修(9904037) 遠隔ライブ 1日</p>		

■業種業務遂行力(3)

	入門	初級	中級	上級
経理	<p style="text-align: center;">HSA46</p> <p>遠隔 はじめての経理 実務研修～日次・月 次基礎業務編 (9916005)</p> <p>遠隔ライブ 1日</p>	<p style="text-align: center;">HSAD7</p> <p>遠隔 経理実務レベル アップ研修～年次・決 算業務編(9916009)</p> <p>遠隔ライブ 1日</p>		
人事・ 総務	<p style="text-align: center;">HSAD4</p> <p>遠隔 はじめての人事 給与事務研修 (9916006)</p> <p>遠隔ライブ 1日</p> <p style="text-align: center;">HSAD5</p> <p>遠隔 はじめての人事 採用事務研修 (9916007)</p> <p>遠隔ライブ 1日</p> <p style="text-align: center;">HSAD8</p> <p>遠隔 総務実務研修 ～庶務基本業務編 (9916012)</p> <p>遠隔ライブ 1日</p>	<p style="text-align: center;">HSA6B</p> <p>遠隔 研修担当者レベ ルアップ研修 (9916003)</p> <p>遠隔ライブ 1日</p> <p style="text-align: center;">HSAA1</p> <p>遠隔 良い人材を見抜 くための採用面接研 修(9916001)</p> <p>遠隔ライブ 1日</p> <p style="text-align: center;">HSB30</p> <p>遠隔(半日研修)(人 事担当者向け)離職 防止研修～採用者の 職場定着を支援する (9902102)</p> <p>遠隔ライブ 0.5日</p>		<p style="text-align: center;">HSAD6</p> <p>遠隔 総務実務研修 ～管理業務編 (9916008)</p> <p>遠隔ライブ 1日</p>
秘書	<p style="text-align: center;">HSACA</p> <p>遠隔 秘書研修～初 級編(9910010)</p> <p>遠隔ライブ 1日</p>	<p style="text-align: center;">HSACB</p> <p>遠隔 秘書研修～レベ ルアップ編(9910011)</p> <p>遠隔ライブ 1日</p>		
講師		<p style="text-align: center;">HSB91</p> <p>インストラクター養成 ～弱点を克服してよ い講師を目指そう～</p> <p>遠隔ライブ 1日</p>		

■プレゼンテーション・対話力(1)

	入門	初級	中級	上級
説明・プレゼンテーション	<p>HS417 速習プレゼンテーション(eトレーニング)</p> <p>eトレーニング 2時間</p>	<p>HSB6E (新入社員・新社会人向け)プレゼンテーション研修~相手に伝わる話し方を学ぶ(3041902)</p> <p>集合研修 1日</p>	<p>HS9F1 遠隔プレゼンテーション研修(実践編)(9908007)~成果を見据えた、聞き手目線のプレゼンテクニック</p> <p>遠隔ライブ 1日</p>	<p>HSA01 遠隔説明力向上研修~管理職が遭遇する、タフな状況での説明力を鍛える(9908006)</p> <p>遠隔ライブ 1日</p>
	<p>BZ524 プレゼンテーションの基礎(eラーニング)</p> <p>e 2時間</p>	<p>HSA0D 遠隔プレゼンテーション研修(9908001)</p> <p>遠隔ライブ 1日</p>	<p>HS9B1 プレゼンテーション研修~徹底編(2日間)(1200002)</p> <p>集合研修 2日</p>	
		<p>HSA9B 遠隔分かりやすい説明の仕方研修(9908002)</p> <p>遠隔ライブ 1日</p>	<p>HS9F3 遠隔セールスプレゼンテーション研修(9908004)</p> <p>遠隔ライブ 1日</p>	
		<p>HS9F2 遠隔パワーポイントプレゼンテーション研修(9908003)</p> <p>遠隔ライブ 1日</p>	<p>HSA41 遠隔ティーチング研修~適切な業務指導の進め方(9902005)</p> <p>遠隔ライブ 1日</p>	
対話力		<p>HSB32 対話力強化-ダイアログワークス</p> <p>遠隔ライブ 2日</p>		
		<p>HSB82 相手のスタイルに合わせたコミュニケーション力向上</p> <p>遠隔ライブ 1日</p>		
		<p>HSAB8 遠隔実践!コミュニケーション研修~上司への適切な伝え方を学ぶ(9901023)</p> <p>遠隔ライブ 1日</p>	<p>HS9F6 遠隔人を動かすコミュニケーション研修~キーパーソンへ働きかける編(9901014)</p> <p>遠隔ライブ 1日</p>	
		<p>HSB52 遠隔コミュニケーション最適化研修~バランスの取れた意思疎通で生産性を高める(9901022)</p> <p>遠隔ライブ 1日</p>	<p>HSB64 遠隔【全力解説】行動経済学・ナッジ理論活用研修~コミュニケーション編(9901052)</p> <p>遠隔ライブ 0.5日</p>	

■プレゼンテーション・対話力(2)

		入門	初級	中級	上級										
ア サ ー シ ョ ン		<p style="text-align: center;">HSA39</p> <p>遠隔_アサーティブコ ミュニケーション研修 (9901005)</p> <table border="1" style="width: 100%;"> <tr> <td style="text-align: center;"></td> <td style="text-align: center;">1日</td> </tr> </table>		1日											
	1日														
コ ミ ュ ニ ケ ー シ ョ ン 基 礎		<p style="text-align: center;">BZ492</p> <p>コミュニケーションの エッセンス(eラーニン グ)</p> <table border="1" style="width: 100%;"> <tr> <td style="text-align: center;"></td> <td style="text-align: center;">5時間</td> </tr> </table>		5時間	<p style="text-align: center;">HS9F8</p> <p>遠隔_(若手向け)コ ミュニケーション研修 ~デキる「ホウ・レン・ ソウ」(9901006)</p> <table border="1" style="width: 100%;"> <tr> <td style="text-align: center;"></td> <td style="text-align: center;">1日</td> </tr> </table> <p style="text-align: center;">HS9F9</p> <p>遠隔_コミュニケーショ ン基礎研修(9901003)</p> <table border="1" style="width: 100%;"> <tr> <td style="text-align: center;"></td> <td style="text-align: center;">1日</td> </tr> </table> <p style="text-align: center;">HS9FD</p> <p>遠隔_コミュニケーショ ン研修(9901029)~エ トス・ハトス・ロゴスで 伝える力を強化する</p> <table border="1" style="width: 100%;"> <tr> <td style="text-align: center;"></td> <td style="text-align: center;">1日</td> </tr> </table>		1日		1日		1日	<p style="text-align: center;">HS9FC</p> <p>遠隔_コミュニケーショ ン研修~きっかけを 作る雑談力向上編 (9901013)</p> <table border="1" style="width: 100%;"> <tr> <td style="text-align: center;"></td> <td style="text-align: center;">1日</td> </tr> </table>		1日	
	5時間														
	1日														
	1日														
	1日														
	1日														

■ドキュメンテーション

	入門	初級	中級	
ビジネス文書	<p>HSB36 ビジネス文書(eトレーニングA)</p> <p>eトレーニングA 1時間</p>	<p>HS9F6 遠隔 論理的で分かりやすい文書の書き方研修(9907003)</p> <p>遠隔ライブ 1日</p>	<p>HS9F5 遠隔ビジネス文書レベルアップ研修～相手が唸る文書の書き方(9907008)</p> <p>遠隔ライブ 1日</p>	
	<p>HS9F4 遠隔ビジネス文書研修(9907001)</p> <p>遠隔ライブ 1日</p>	<p>HSAF0 遠隔 分かりやすい資料の作り方研修～相手に印象を残すワンプーパーの基本(9907014)</p> <p>遠隔ライブ 1日</p>	<p>HSB97 遠隔ビジネス文章力向上研修～相手を動かす「立ち位置」「論理」「要約」「熱意」(9907017)</p> <p>遠隔ライブ 1日</p>	
	<p>HSB9E 遠隔(半日研修)要約力強化研修～仕事は「要約」から始まる!(9907013)</p> <p>遠隔ライブ 0.5日</p>	<p>HS433 速習論文の書き方講座(eトレーニング)</p> <p>eトレーニング 1時間</p>	<p>HSB98 遠隔 正しいビジネス文書の教え方研修～自信を持って後輩や部下の文書を添削する(9907010)</p> <p>遠隔ライブ 1日</p>	
		<p>HS9F7 遠隔 報告書・議事録の書き方研修(9907012)</p> <p>遠隔ライブ 1日</p>	<p>MUA0C 遠隔【全力解説】人を動かすPowerPoint資料の作り方研修～センスに頼らず、相手目線で効率的にデザインする(9909073)</p> <p>遠隔ライブ 0.5日</p>	
		<p>HSA49 遠隔ビジネスEメールの書き方研修～基本の型・ルールを学ぶ(9907005)</p> <p>遠隔ライブ 1日</p>	<p>HSB4E 遠隔Eメールの書き方研修～顧客満足度を高める(9907006)</p> <p>遠隔ライブ 1日</p>	<p>HSB65 遠隔【全力解説】行動経済学・ナッジ理論活用研修～資料作成編(9907019)</p> <p>遠隔ライブ 0.5日</p>
		<p>HSB9F 遠隔(半日研修)仕事の進め方研修～会社で扱う書類の基本ルールを知る(9907020)</p> <p>遠隔ライブ 0.5日</p>	<p>HS9F2 遠隔 パワーポイントプレゼンテーション研修(9908003)</p> <p>遠隔ライブ 1日</p>	<p>HSB86 遠隔 上司が唸るメールの書き方研修～よくある失敗例から間違いを学ぶ(9907021)</p> <p>遠隔ライブ 1日</p>
		<p>HS9DD 図解作成(eトレーニングA)</p> <p>eトレーニングA 1時間</p>	<p>HS9FF 遠隔 図解力向上研修～情報を整理し、分かりやすくする編(9906004)</p> <p>遠隔ライブ 1日</p>	
図解				

■思考法・問題解決(1)

		初級	中級		
創造力		<p>HSB66 遠隔【全力解説】発 想力強化研修～身近 な特許事例に学ぶ、 イノベーションを起こ すための5つの視点 (9906051) 遠隔ライブ 0.3日</p> <p>HSB8D 創造力開発ーやわら か頭創造ー 遠隔ライブ 2日</p>	<p>HSA6E 遠隔_構想力強化研 修～アイデアを実現 するまでのプロセスを 学ぶ(9906020) 遠隔ライブ 1日</p>	<p>HS9EE 遠隔_創造力強化研 修(9906012)～クリエ イティブシンキングの ためのマインドとスキ ル 遠隔ライブ 1日</p>	
	●コミュニケーション	<p>HS9DC ロジカルコミュニケー ション(eトレーニング A) eトレーニングA 1時間</p> <p>HS470 ロジカルスキル コ ミュニケーション編(e トレーニング) eトレーニング 3時間</p>	<p>HS9EB 遠隔_(若手向け)ロジ カルシンキング研修 ～情報を整理し、結 論を導く(9906008) 遠隔ライブ 1日</p> <p>HS9EC 遠隔_ロジカルシンキ ング研修(9906003) 遠隔ライブ 1日</p>	<p>HSB8C 考えをまとめるスキ ル・説得するスキル 遠隔ライブ 2日</p>	
ロジカルシンキング	●問題解決	<p>HS469 ロジカルスキル 問題 解決編(eトレーニング G) eトレーニング 4時間</p>		<p>HSB9A 遠隔_ロジカルシンキ ング研修(実践編)～ 論理的思考による問 題解決(9906024) 遠隔ライブ 1日</p> <p>HSA43 遠隔トリプルシンキ ング実践研修～クリティ カル・ラテラル・ロジカ ルシンキングを応用 する(2日間) (9906016) 遠隔ライブ 2日</p>	
				<p>HSA17 遠隔_ラテラルシンキ ング研修～新たな発 想を生み出す力を養 う(9906010) 遠隔ライブ 1日</p>	
ラテラルシンキング					
クリティカルシンキング		<p>BZ494 クリティカルシンキ ングのエッセンス(eラー ニング) e 5時間</p>		<p>HSA06 遠隔_クリティカルシン キング研修～本質を 見抜く力を養う (9906009) 遠隔ライブ 1日</p>	<p>HSB14 遠隔_クリティカルシン キング研修(実践編) ～リーダーとしての思 考力を強化する (9906046) 遠隔ライブ 1日</p>

■ 思考法・問題解決(2)

	初級	中級
情報収集・活用	<p>HSA29 遠隔(営業向け)ヒアリング力向上研修～質問の引き出しを増やし、お客さまの本質的なニーズに迫る(9912006) 遠隔ライブ 1日</p> <p>SV247 ITサービス提供者の提案力養成コース要件ヒアリング編 遠隔ライブ 2日</p>	<p>DX00D ビジネスにおけるデータ活用基礎(eラーニング) 5時間</p> <p>HSA44 遠隔ナレッジマネジメント研修～暗黙知を伝承する(9906001) 遠隔ライブ 1日</p> <p>HSB1F 遠隔読解力研修～意図を正しく理解し、次の行動を読み解く(9901051) 遠隔ライブ 1日</p>
問題解決	<p>CO021 フレームワークを活用した問題発見と解決 遠隔ライブ 2日</p> <p>HSB85 仮説思考(eトレーニング) eトレーニング 2時間</p> <p>HSA9F 遠隔問題解決研修～ビジネス上の問題を解決する(9906023) 遠隔ライブ 1日</p> <p>HSB9D 遠隔(半日研修)なぜなぜ分析研修～考えるクセをつける(9906026) 遠隔ライブ 0.5日</p>	<p>HSA5F 遠隔課題設定力研修～主体的な問題解決のための手法とマインド(9906021) 遠隔ライブ 1日</p> <p>CO13D 遠隔仮説構築力向上研修(9906007) 遠隔ライブ 1日</p>
判断力	<p>HSA97 遠隔判断力強化研修(9904011) 遠隔ライブ 1日</p>	

■ 動機付け／働きかけ(1)

	初級	中級	上級
OJT・メンター	<p>HSA45 遠隔_はじめてのOJT研修～指導における不安を解消し、自信を持って新人・後輩指導を行う(9902014) 遠隔ライブ 1日</p> <p>HSB96 遠隔_OJT研修～部下・後輩指導の基本スキルを習得する【2024年版】(9902001) 遠隔ライブ 1日</p>	<p>HSB44 遠隔_(経験者向け)OJT指導者研修～育成方法を振り返り、フィードバック力を高める(9902013) 遠隔ライブ 1日</p> <p>HSA54 遠隔_メンター研修(9902002) 遠隔ライブ 1日</p>	
モチベーション	<p>HSA6F 遠隔_仕事の意欲向上研修～ポジティブシンキングを仕事に活用する(9905005) 遠隔ライブ 1日</p>	<p>HSB53 遠隔_部下モチベーション向上研修～行動経済学を具体的なシーンの中で活用する(9902017) 遠隔ライブ 1日</p>	<p>HSA03 遠隔_部下モチベーション向上研修(9901001) 遠隔ライブ 1日</p> <p>HSB01 遠隔_部下モチベーション向上研修～アドラー心理学を活用し、部下を勇気づける(9901045) 遠隔ライブ 1日</p> <p>HSB67 遠隔【全力解説】偉人に学ぶ仕事の向き合い方(洪沢栄一編)～志を立て、先の見えない時代を突破する(9905042) 遠隔ライブ 0.5日</p> <p>HSB42 遠隔【偉人に学ぶ】志を立て、運命を開拓する～洪沢栄一の生き様から考える仕事の向き合い方(9905035) 遠隔ライブ 1日</p>
主体性	<p>HSB92 セルフコーチング研修～自己理解と主体性の発揮 遠隔ライブ 1日</p> <p>HSA79 遠隔_若手社員研修～主体性の発揮(9905003) 遠隔ライブ 1日</p> <p>HSA7A 遠隔_若手社員向けビジネスマインド強化研修～主体性、業務・役割の領域拡大、自分で考える(9905014) 遠隔ライブ 1日</p>		
中堅社員研修		<p>HSB56 遠隔_中堅社員研修(2日間)(9905036) 遠隔ライブ 2日</p> <p>HSAA9 遠隔_中堅社員研修～管理職を補佐し、部の成果を出す！(9905001) 遠隔ライブ 1日</p> <p>HSAAB 遠隔_中堅社員向けオーナーシップ研修～当事者意識をもって、周囲に働きかける存在になる(9905009) 遠隔ライブ 1日</p>	<p>HSAC0 遠隔_次期管理職向け研修～プレイヤーとの違いを理解し、その日に向けて準備する(9904031) 遠隔ライブ 1日</p> <p>HSB19 遠隔_中堅社員向けジョブクラフティング研修～目の前の仕事、やりがいのある仕事に変わる(9905039) 遠隔ライブ 1日</p> <p>HSB1C 遠隔_リーダー研修～経験を活かして今の職場で活躍する(9905040) 遠隔ライブ 1日</p>

■ 動機付け／働きかけ(2)

	入門	初級	中級	上級
コーチング				<p style="text-align: center;">HSA16</p> <p>遠隔_コーチング研修 ～部下の主体性を引き出すスキルを習得する(9902003)</p> <p>遠隔ライブ 1日</p> <p style="text-align: center;">HSA75</p> <p>遠隔_コーチング研修 (実践編)～動機付けとキャリアサポート(9902011)</p> <p>遠隔ライブ 1日</p>
チームマネジメント		<p style="text-align: center;">HSA40</p> <p>遠隔_チームワーク入門研修～信頼・責任・疾走・勝利で高めるエンゲージメント(9901031)</p> <p>遠隔ライブ 1日</p>	<p style="text-align: center;">HSA05</p> <p>遠隔_チームマネジメント研修～仕組み作りと推進力を学ぶ(9904023)</p> <p>遠隔ライブ 1日</p>	<p style="text-align: center;">HSA8F</p> <p>遠隔_段取り研修～管理職としての基本的なマネジメントスキルを理解する(9904004)</p> <p>遠隔ライブ 1日</p> <p style="text-align: center;">HSA4D</p> <p>遠隔_ブレインゲーム～ネージャー研修～時間・チーム・リスクをマネジメントし、走りながら成果を出す(9904026)</p> <p>遠隔ライブ 1日</p> <p style="text-align: center;">HS9E7</p> <p>遠隔_部下とのコミュニケーション実践研修～多様化する部下への関わり方(9901010)</p> <p>遠隔ライブ 1日</p> <p style="text-align: center;">HSA33</p> <p>遠隔_(半日研修)実践！評価者研修～期末面談・フィードバック編(9902010)</p> <p>遠隔ライブ 1日</p> <p style="text-align: center;">HSA3A</p> <p>遠隔_イマドキ世代の育て方研修(9902008)</p> <p>遠隔ライブ 1日</p> <p style="text-align: center;">HSA37</p> <p>遠隔_リーダーのためのレジリエンス研修～自分・部下・チームのレジリエンスを高める(9908009)</p> <p>遠隔ライブ 1日</p> <p style="text-align: center;">HSAF5</p> <p>遠隔_テレワーク時代のリーダーコミュニケーション研修～「会えない」「見えない」「伝わらない」を解決する(9901040)</p> <p>遠隔ライブ 1日</p>
メンタルヘルス	<p style="text-align: center;">HS467</p> <p>今日からできる！ストレスマネジメント(eトレーニング)</p> <p>eトレーニング 2時間</p> <p style="text-align: center;">HSB6D</p> <p>(新入社員・新社会人向け)レジリエンス研修～失敗をチャンスに変え、成長する(3040800)</p> <p>集合研修 1日</p>	<p style="text-align: center;">HSA04</p> <p>遠隔_メンタルヘルス研修～セルフケア(9914006)</p> <p>遠隔ライブ 1日</p>	<p style="text-align: center;">HSA5D</p> <p>遠隔_レジリエンス研修～しなやかにストレスと向き合い、回復力を身につける</p> <p>遠隔ライブ 1日</p> <p style="text-align: center;">HSA5B</p> <p>遠隔_リーダーのためのストレスマネジメント研修～ストレスをうまく活用して自分も職場も元気にする(9902016)</p> <p>遠隔ライブ 1日</p>	<p style="text-align: center;">HSA55</p> <p>遠隔_メンタルヘルス研修～ラインケア(9914002)</p> <p>遠隔ライブ 1日</p> <p style="text-align: center;">HSAFE</p> <p>遠隔_テレワークにおけるメンタルヘルス研修～ラインケア(9914014)</p> <p>遠隔ライブ 1日</p>

■ 動機付け／働きかけ(3)

	初級	中級
対人関係構築	<p>HS9FB</p> <p>遠隔コミュニケーション研修～相手目線で考え、良好な人間関係を築く(9901004)</p> <p>遠隔ライブ 1日</p>	<p>HS9FA</p> <p>遠隔対人関係構築研修(9901008)～円滑なコミュニケーションのためのスキルを習得する</p> <p>遠隔ライブ 1日</p>
アンガーマネジメント		<p>HSA96</p> <p>遠隔怒りのマネジメント研修～怒りの感情をコントロールし、部下指導を行う(9901025)</p> <p>遠隔ライブ 1日</p>
顧客満足	<p>HSA35</p> <p>遠隔CS向上研修～ホスピタリティの意識を養う(9910007)</p> <p>遠隔ライブ 1日</p>	<p>HSB4B</p> <p>遠隔実践！CS・接客マナー研修～心を動かすおもてなし(9910006)</p> <p>遠隔ライブ 1日</p>
		<p>HSB4C</p> <p>遠隔接客・接遇リーダー研修～CS向上のための環境づくり・指導力(9910001)</p> <p>遠隔ライブ 1日</p>
		<p>HSAFA</p> <p>遠隔CSリーダー研修(9902023)</p> <p>遠隔ライブ 1日</p>
提案力	<p>HSA07</p> <p>遠隔提案書の作り方研修(9907011)</p> <p>遠隔ライブ 1日</p>	<p>HSA28</p> <p>遠隔(営業向け)ソリューション提案力向上研修(9912008)</p> <p>遠隔ライブ 1日</p>
	<p>HSA6D</p> <p>遠隔顧客の課題解決研修～顧客の抱える「非・不・未」を見つけ、ソリューションを提示する(9906018)</p> <p>遠隔ライブ 1日</p>	<p>DX001</p> <p>DX時代の提案力強化トレーニング</p> <p>遠隔ライブ 2日</p>
		<p>DX028</p> <p>事例から学ぶDX時代のビジネス価値提案</p> <p>遠隔ライブ 2日</p>
		<p>DX02E</p> <p>NECのデザイン思考を活用した事業開発・業務変革入門編</p> <p>遠隔ライブ 1日</p>
クレーム対応	<p>HSA3C</p> <p>遠隔クレーム対応研修～苦情対応の正しい手順を学ぶ(9910002)</p> <p>遠隔ライブ 1日</p>	<p>HSB46</p> <p>遠隔ハードクレーム対応研修～「判断力」「適応力」「交渉力」で困難な苦情に対処する(9910003)</p> <p>遠隔ライブ 1日</p>
	<p>HSA3E</p> <p>遠隔クレーム電話対応研修(9910008)</p> <p>遠隔ライブ 1日</p>	<p>HSADD</p> <p>遠隔クレームEメール対応研修(9910018)</p> <p>遠隔ライブ 1日</p>

■交渉力

		初級	中級
交渉力		<p>BZ424</p> <p>ネゴシエーションのエッセンス(eラーニング)</p> <p> 3時間</p>	
		<p>HS9FF</p> <p>遠隔 交渉力向上研修～ネゴシエーションスキルを上達させる(9908005)</p> <p> 遠隔ライブ 1日</p>	<p>PJ911</p> <p>顧客とのネゴシエーション技法とロジカルシンキング(eラーニング)</p> <p> 4時間</p>
		<p>HSB6A</p> <p>遠隔【全力解説】相手と対立しない交渉力強化研修～互いの利益を最大化するテクニック(9901056)</p> <p> 遠隔ライブ 0.5日</p>	
		<p>HSA00</p> <p>遠隔 説得力強化研修～ディベートによる能力開発(9908012)</p> <p> 遠隔ライブ 1日</p>	
		<p>HSB41</p> <p>遠隔 実践！交渉力向上研修～4つのプロセスで商談を合意に導く(9908008)</p> <p> 遠隔ライブ 1日</p>	

■リーダーシップ

	初級	中級	上級																								
調整力	<p style="text-align: center;">HS9FE</p> <p>遠隔調整力発揮研修(9901011)</p> <table border="1" style="width: 100%;"> <tr> <td style="text-align: center;">遠隔ライブ</td> <td style="text-align: center;">1日</td> </tr> </table>	遠隔ライブ	1日																								
遠隔ライブ	1日																										
リーダーシップ	<p style="text-align: center;">HSA5A</p> <p>遠隔リーダーのためのアサーティブコミュニケーション研修(9901020)</p> <table border="1" style="width: 100%;"> <tr> <td style="text-align: center;">遠隔ライブ</td> <td style="text-align: center;">1日</td> </tr> </table> <p style="text-align: center;">HSA74</p> <p>遠隔次世代リーダー研修～安定力・思考力・指導力を身に付ける(9904017)</p> <table border="1" style="width: 100%;"> <tr> <td style="text-align: center;">遠隔ライブ</td> <td style="text-align: center;">1日</td> </tr> </table> <p style="text-align: center;">HSA7B</p> <p>遠隔女性リーダー研修～キャリアアップ編「リーダーとしての自信をつける」(9904009)</p> <table border="1" style="width: 100%;"> <tr> <td style="text-align: center;">遠隔ライブ</td> <td style="text-align: center;">1日</td> </tr> </table>	遠隔ライブ	1日	遠隔ライブ	1日	遠隔ライブ	1日	<p style="text-align: center;">HSA59</p> <p>遠隔リーダーシップ研修～意識改革し、部下、後輩を牽引するリーダーとなる(9904006)</p> <table border="1" style="width: 100%;"> <tr> <td style="text-align: center;">遠隔ライブ</td> <td style="text-align: center;">1日</td> </tr> </table> <p style="text-align: center;">HS9E9</p> <p>遠隔リーダーシップ研修～サーバント・リーダーシップで部下の成長を促進する(9904013)</p> <table border="1" style="width: 100%;"> <tr> <td style="text-align: center;">遠隔ライブ</td> <td style="text-align: center;">1日</td> </tr> </table> <p style="text-align: center;">HSA7C</p> <p>遠隔女性リーダー研修～スキルアップ編「リーダーとして必要なスキルを習得・確認する」(9904010)</p> <table border="1" style="width: 100%;"> <tr> <td style="text-align: center;">遠隔ライブ</td> <td style="text-align: center;">1日</td> </tr> </table> <p style="text-align: center;">HSB0D</p> <p>遠隔リーダーのための仕事の進め方研修～メタ認知能力を活用し、マネジメント力を高める(9902100)</p> <table border="1" style="width: 100%;"> <tr> <td style="text-align: center;">遠隔ライブ</td> <td style="text-align: center;">1日</td> </tr> </table>	遠隔ライブ	1日	遠隔ライブ	1日	遠隔ライブ	1日	遠隔ライブ	1日	<p style="text-align: center;">HS9EA</p> <p>遠隔リーダー育成研修～周囲を巻き込む影響力強化編(2日間)(9904032)</p> <table border="1" style="width: 100%;"> <tr> <td style="text-align: center;">遠隔ライブ</td> <td style="text-align: center;">2日</td> </tr> </table> <p style="text-align: center;">HSAC5</p> <p>遠隔リーダーのための仕事の進め方研修～部署をまたぐプロジェクトを進める(9905017)</p> <table border="1" style="width: 100%;"> <tr> <td style="text-align: center;">遠隔ライブ</td> <td style="text-align: center;">1日</td> </tr> </table> <p style="text-align: center;">HSAFF</p> <p>遠隔リーダーシップ研修～激動の時代に求められる考え方と強かなマインド(9904056)</p> <table border="1" style="width: 100%;"> <tr> <td style="text-align: center;">遠隔ライブ</td> <td style="text-align: center;">1日</td> </tr> </table> <p style="text-align: center;">HSB68</p> <p>遠隔【全力解説】偉人に学ぶ仕事の向き合い方(岩崎四代編)～エピソードから考えるリーダーの素質(9904070)</p> <table border="1" style="width: 100%;"> <tr> <td style="text-align: center;">遠隔ライブ</td> <td style="text-align: center;">0.5日</td> </tr> </table> <p style="text-align: center;">HSB3D</p> <p>遠隔【偉人に学ぶ】求められるリーダーの素質～岩崎四代のエピソードから考える(9904060)</p> <table border="1" style="width: 100%;"> <tr> <td style="text-align: center;">遠隔ライブ</td> <td style="text-align: center;">1日</td> </tr> </table>	遠隔ライブ	2日	遠隔ライブ	1日	遠隔ライブ	1日	遠隔ライブ	0.5日	遠隔ライブ	1日
遠隔ライブ	1日																										
遠隔ライブ	1日																										
遠隔ライブ	1日																										
遠隔ライブ	1日																										
遠隔ライブ	1日																										
遠隔ライブ	1日																										
遠隔ライブ	1日																										
遠隔ライブ	2日																										
遠隔ライブ	1日																										
遠隔ライブ	1日																										
遠隔ライブ	0.5日																										
遠隔ライブ	1日																										

HSB69

遠隔【全力解説】ファシリテーション研修～行動経済学を活用し、生産性の高い会議をデザインする(9901055)

 遠隔ライブ	0.5日
---	------

HSA0F

遠隔_ファシリテーション研修(9901027)

 遠隔ライブ	1日
---	----

HSA02

遠隔_ファシリテーション研修～会議を決める合意形成力強化編(9901032)

 遠隔ライブ	1日
---	----

HSB2E

遠隔(半日研修)会議デザイン研修～心理的安全性を高め、「意見が出ない」を解決する(9901048)







 遠隔ライブ	0.5日
---	------

HSA4C

ファシリテーション・グラフィック研修～意見を整理し、議論を見える化する力を磨く(1600002)

集合研修	1日
------	----

■経営・企画力(1)

	入門	初級	中級	上級
経営戦略・経営分析		<p>CO003 情報分析・経営分析 (eラーニング)</p> <p> 5時間</p> <p>CO004 仮説設定・戦略策定 (eラーニング)</p> <p> 5時間</p>	<p>CO13E 遠隔_経営戦略研修 (9904014)</p> <p> 遠隔ライブ 1日</p> <p>HSB95 実務に生かすKPI思考</p> <p> 遠隔ライブ 1日</p> <p>HSA90 遠隔_中期経営計画 の立て方研修~実務 に耐えうる計画策定 のノウハウを学ぶ (9904025)</p> <p> 遠隔ライブ 1日</p> <p>HSBA2 遠隔_業績管理研修 ~顧客別・事業別収 支分析と資本コスト 経営(ROIC)入門 (9904054)</p> <p> 遠隔ライブ 1日</p>	<p>BZ624 タイムマネジメント(e ラーニング)</p> <p> 1時間</p> <p>HSB16 遠隔_投資判断基礎 研修~損益分岐点分 析と投資評価の基礎 を学ぶ(9916025)</p> <p> 遠隔ライブ 1日</p>
	法務・コンプライアンス		<p>BZA12 セクシャル・ハラスメン ト(eラーニング)</p> <p> 5時間</p> <p>HSA31 遠隔_(半日研修)ハラ スメント防止研修~セ クハラ・パワハラを生 まない職場づくり (9914003)</p> <p> 遠隔ライブ 1日</p> <p>HSB48 遠隔_カスタマーハラ スメント防止研修~正 しい知識を味方につ ける(9910014)</p> <p> 遠隔ライブ 1日</p> <p>HSAE9 遠隔_(2時間研修)契 約書の基本を学ぶ研 修(9912015)</p> <p> 遠隔ライブ 0.3日</p> <p>HSAEA 遠隔_(2時間研修)著 作権の基本を学ぶ研 修(9916018)</p> <p> 遠隔ライブ 0.3日</p>	<p>HSA48 遠隔_ハラスメント防止 研修~基礎知識を習 得する(9901024)</p> <p> 遠隔ライブ 1日</p> <p>HSA2F 遠隔_(半日研修)(管 理職向け)コンプライ アンス研修~組織に おける不祥事防止 (9914005)</p> <p> 遠隔ライブ 1日</p> <p>HSAD9 遠隔_(半日研修)ダイ バーシティ時代のハラ スメント防止研修 (9914010)</p> <p> 遠隔ライブ 0.5日</p> <p>HSB5F 遠隔_(半日研修)改 正個人情報保護法へ の対応研修~民間企 業編(9914018)</p> <p> 遠隔ライブ 0.5日</p>

■経営・企画力(2)

	入門	初級	中級
ビジネスプラン・デザイン思考		<p style="text-align: center;">CO069</p> <p>ストラテジック・プランニング・ワークショップ(SPW)～戦略的なビジネスプランを創出する～</p> <p> 1日</p> <p style="text-align: center;">CO104</p> <p>ストラテジック・エグゼキューション・ワークショップ(SEW)～戦略プランを確実に実行する～</p> <p> 1日</p>	<p style="text-align: center;">HSA4B</p> <p>遠隔_ビジネスモデル企画研修(9906013)</p> <p> 1日</p> <p style="text-align: center;">HSA42</p> <p>遠隔_デザイン思考研修～イノベーション実現のプロセスを学ぶ(9906017)</p> <p> 1日</p> <p style="text-align: center;">HSA81</p> <p>遠隔_新市場開拓のための戦略研修～新たな市場を見つけるフレームワーク(9906014)</p> <p> 1日</p> <p style="text-align: center;">HSB4A</p> <p>遠隔_CX(カスタマーエクスペリエンス)向上研修～顧客満足から感動体験へ(9910013)</p> <p> 1日</p>
企画力		<p style="text-align: center;">CO13C</p> <p>遠隔_企画力研修～企画立案から企画書作成までの流れを学ぶ(9906002)</p> <p> 1日</p>	
経理・財務	<p style="text-align: center;">BZA05</p> <p>ゼロから学ぶ簿記会計(eラーニング)</p> <p> 5時間</p> <p style="text-align: center;">BZ9FA</p> <p>簿記会計(eラーニング)</p> <p> 4時間</p>	<p style="text-align: center;">AF053</p> <p>基礎から学ぶ財務分析(eトレーニング)</p> <p> 3時間</p> <p style="text-align: center;">BZ9FC</p> <p>財務分析(eラーニング)</p> <p> 3時間</p> <p style="text-align: center;">AF063</p> <p>遠隔_財務基礎研修～3つの分析手法から財務諸表を読みこなす(9904008)</p> <p> 1日</p> <p style="text-align: center;">HSB20</p> <p>遠隔_財務諸表の読み方研修～数字の意味を見通す力を鍛える(9916027)</p> <p> 1日</p> <p style="text-align: center;">BZA0B</p> <p>原価計算(eラーニング)</p> <p> 3時間</p>	<p style="text-align: center;">HSA26</p> <p>遠隔_(リーダー向け)財務基礎研修～利益構造を理解し、成果につながる行動指標を考える(9916011)</p> <p> 1日</p>

■経営・企画力(3)

	入門	初級	中級	上級																				
リスクマネジメント		<p style="text-align: center;">HSA5C</p> <p>遠隔_リスクマネジメント研修～未然に防ぐ方法を学ぶ(9914001)</p> <table border="1" style="width: 100%;"> <tr> <td style="width: 80%;"> 遠隔ライブ</td> <td style="width: 20%; text-align: center;">1日</td> </tr> </table> <p style="text-align: center;">HSB2C</p> <p>遠隔_(半日研修)リスクマネジメント研修～人権デューデリジェンス導入に向けた基本知識を学ぶ(9914016)</p> <table border="1" style="width: 100%;"> <tr> <td style="width: 80%;"> 遠隔ライブ</td> <td style="width: 20%; text-align: center;">0.5日</td> </tr> </table>	遠隔ライブ	1日	遠隔ライブ	0.5日	<p style="text-align: center;">HSA32</p> <p>(半日研修)リスク管理・内部統制研修～基本と現場での効果的な展開(1400430)</p> <table border="1" style="width: 100%;"> <tr> <td style="width: 80%;">集合研修</td> <td style="width: 20%; text-align: center;">1日</td> </tr> </table>	集合研修	1日															
遠隔ライブ	1日																							
遠隔ライブ	0.5日																							
集合研修	1日																							
マーケティング	<p style="text-align: center;">BZ495</p> <p>マーケティングのエッセンス(eラーニング)</p> <table border="1" style="width: 100%;"> <tr> <td style="width: 80%;"></td> <td style="width: 20%; text-align: center;">5時間</td> </tr> </table> <p style="text-align: center;">MK034</p> <p>速習マーケティング入門(eトレーニング)</p> <table border="1" style="width: 100%;"> <tr> <td style="width: 80%;"> トレーニング</td> <td style="width: 20%; text-align: center;">2時間</td> </tr> </table>		5時間	トレーニング	2時間	<p style="text-align: center;">MK046</p> <p>遠隔_マーケティング研修(9906005)</p> <table border="1" style="width: 100%;"> <tr> <td style="width: 80%;"></td> <td style="width: 20%; text-align: center;">1日</td> </tr> </table> <p style="text-align: center;">HSB63</p> <p>遠隔【全力討議】失敗から学ぶマーケティング研修(9906052)</p> <table border="1" style="width: 100%;"> <tr> <td style="width: 80%;"></td> <td style="width: 20%; text-align: center;">0.5日</td> </tr> </table> <p style="text-align: center;">HSAF4</p> <p>遠隔_マーケティングの進め方研修～コトラーに学ぶマーケティング・プロセス(9906030)</p> <table border="1" style="width: 100%;"> <tr> <td style="width: 80%;"></td> <td style="width: 20%; text-align: center;">1日</td> </tr> </table> <p style="text-align: center;">HSA88</p> <p>遠隔_製品開発のためのマーケティング基礎研修(9906041)</p> <table border="1" style="width: 100%;"> <tr> <td style="width: 80%;"></td> <td style="width: 20%; text-align: center;">1日</td> </tr> </table> <p style="text-align: center;">HSB6C</p> <p>チラシ/WEBデザイン研修～顧客視点のクリエイティブディレク</p> <table border="1" style="width: 100%;"> <tr> <td style="width: 80%;">集合研修</td> <td style="width: 20%; text-align: center;">1日</td> </tr> </table>		1日		0.5日		1日		1日	集合研修	1日	<p style="text-align: center;">HSAED</p> <p>遠隔_カスタマーバリュー向上研修～顧客視点からマーケティングを強化する(9906028)</p> <table border="1" style="width: 100%;"> <tr> <td style="width: 80%;"></td> <td style="width: 20%; text-align: center;">1日</td> </tr> </table> <p style="text-align: center;">HSAF1</p> <p>遠隔_メールマーケティング基礎研修～顧客の心をつかむ効果的なメールの作り方(9906029)</p> <table border="1" style="width: 100%;"> <tr> <td style="width: 80%;"></td> <td style="width: 20%; text-align: center;">1日</td> </tr> </table> <p style="text-align: center;">HSB11</p> <p>遠隔_SDGs時代のマーケティング研修～2030sの顧客視点で売れるサービスとは(9906044)</p> <table border="1" style="width: 100%;"> <tr> <td style="width: 80%;"></td> <td style="width: 20%; text-align: center;">1日</td> </tr> </table>		1日		1日		1日	
	5時間																							
トレーニング	2時間																							
	1日																							
	0.5日																							
	1日																							
	1日																							
集合研修	1日																							
	1日																							
	1日																							
	1日																							
労務管理			<p style="text-align: center;">HSA A2</p> <p>遠隔_労務管理研修(9904003)</p> <table border="1" style="width: 100%;"> <tr> <td style="width: 80%;"></td> <td style="width: 20%; text-align: center;">1日</td> </tr> </table>		1日	<p style="text-align: center;">HSA A3</p> <p>遠隔_労務管理研修～管理職として「使用者」の立場で成果とルールの両立を目指す(9904048)</p> <table border="1" style="width: 100%;"> <tr> <td style="width: 80%;"></td> <td style="width: 20%; text-align: center;">1日</td> </tr> </table>		1日																
	1日																							
	1日																							
会社の基礎		<p style="text-align: center;">BZ493</p> <p>会社経営のエッセンス(eラーニング)</p> <table border="1" style="width: 100%;"> <tr> <td style="width: 80%;"></td> <td style="width: 20%; text-align: center;">5時間</td> </tr> </table>		5時間																				
	5時間																							

■経営・企画力(4)





中級

上級

部門マネジメント

	<p>HSADA</p> <p>遠隔_新任管理職研修～求められる3つのマネジメント(人材、組織、業務)とリーダーシップ(2日間)(9904035)</p> <p>遠隔ライブ 2日</p>	<p>HSA83</p> <p>遠隔_新任管理職研修～自信を持ってマネジメントを始める編(2日間)(9904034)</p> <p>遠隔ライブ 1日</p>		
<p>HSA64</p> <p>遠隔_管理職向け研修～マネージャーとしての課題を整理する(9904001)</p> <p>遠隔ライブ 1日</p>	<p>HSB9B</p> <p>遠隔_仕事の任せ方研修～自分でやった方が早いを克服し、部下の成長を促す(9902015)</p> <p>合研修 1日</p>	<p>HSA6C</p> <p>遠隔_現場マネージャー研修(9904007)</p> <p>遠隔ライブ 1日</p>	<p>HSA91</p> <p>遠隔_中級(課長級)管理職研修～PDCA・突破力編(9904015)</p> <p>遠隔ライブ 1日</p>	<p>HSA92</p> <p>遠隔_中級(課長級)管理職研修～課長としてのあり方・現場力編(9904016)</p> <p>遠隔ライブ 1日</p>
<p>HSA61</p> <p>遠隔_管理職研修～「予算」から見る管理職の役割編(9904019)</p> <p>遠隔ライブ 1日</p>	<p>HSA62</p> <p>遠隔_管理職向けシミュレーション研修～マネジメントを学び、判断力を鍛える編(9904020)</p> <p>遠隔ライブ 1日</p>	<p>HSABD</p> <p>遠隔_管理職研修～「仕組み作り」で実現させる生産性向上編(9904021)</p> <p>遠隔ライブ 1日</p>	<p>HSA65</p> <p>遠隔_管理職向け従業員エンゲージメント向上研修～働きがいのある職場づくりでチームの活性化をはかる(9904030)</p> <p>遠隔ライブ 1日</p>	
<p>HSAF6</p> <p>遠隔_管理職のための人材マネジメント研修～「労務管理」・「人事評価」・「部下育成」(9902022)</p> <p>遠隔ライブ 1日</p>	<p>HSAF7</p> <p>遠隔_部下とのコミュニケーション実践研修～心理的安全性の高い職場を作る(9901035)</p> <p>遠隔ライブ 1日</p>	<p>HSAB6</p> <p>遠隔_管理職向けコミュニケーション研修～シニア人材と良好な関係を築く編(9901016)</p> <p>遠隔ライブ 1日</p>	<p>HSA60</p> <p>遠隔_管理職研修～「風通しのよい職場づくり」で職場環境を整える編(9904022)</p> <p>遠隔ライブ 1日</p>	<p>HSABE</p> <p>遠隔_業績向上のための組織づくり研修～OODAループで目的を達成する編(9904024)</p> <p>遠隔ライブ 1日</p>
<p>HSA84</p> <p>人材マネジメント研修～人材ポートフォリオ分析、育成の仕組み作り、人を動かす、働く環境整備(2日間)(3239801)</p> <p>集合研修 2日</p>	<p>HSB1E</p> <p>遠隔_管理職研修～育成から人材の定着までの要諦を学ぶ(9902103)</p> <p>遠隔ライブ 1日</p>	<p>HSB1A</p> <p>遠隔_(管理職向け)離職防止研修～部下との良好なコミュニケーションを考える(9901050)</p> <p>遠隔ライブ 1日</p>	<p>HSA9E</p> <p>遠隔_目標管理研修(9903002)</p> <p>遠隔ライブ 1日</p>	<p>HSA51</p> <p>遠隔_ベテラン世代の活かし方研修～年上の部下への関わり方を学ぶ(9901021)</p> <p>遠隔ライブ 1日</p>
	<p>HSA8B</p> <p>遠隔_組織のタイムマネジメント研修～管理職の立場から組織の効率化を目指す(9913017)</p> <p>遠隔ライブ 1日</p>	<p>HSAAE</p> <p>遠隔_部下の成果の上げ方研修～成長を促し、組織貢献へとつなげる(9902020)</p> <p>遠隔ライブ 1日</p>	<p>HSA98</p> <p>遠隔_評価者研修(9903001)</p> <p>遠隔ライブ 1日</p>	
<p>HSAE0</p> <p>遠隔_ウイズコロナ時代のマネジメント研修～業務の標準化とディレクションの手法を学ぶ(9904039)</p> <p>遠隔ライブ 1日</p>	<p>HSAEB</p> <p>遠隔_リモートワーク時代の管理職研修～共通のルールづくりで成果をあげる(9904045)</p> <p>遠隔ライブ 1日</p>	<p>HSB43</p> <p>遠隔_(管理職向け)ハイブリッドワーク運用研修～多様な働き方を叶える4つのポイント(9904066)</p> <p>遠隔ライブ 1日</p>		
<p>HSAB9</p> <p>遠隔_部下との面談力向上研修(9902006)</p> <p>遠隔ライブ 1日</p>	<p>HSB28</p> <p>遠隔_1対1面談研修～部下のキャリア開発支援編(9901019)</p> <p>遠隔ライブ 1日</p>			

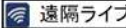
■ダイバーシティ・職場環境

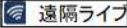
	初級	中級	上級
相互理解	<p style="text-align: center;">HSAB5</p> <p>遠隔_外国人社員受け入れ研修～相互理解を深め、気持ちよく働ける職場をつくる(9901009)</p> <p> 遠隔ライブ 1日</p> <p style="text-align: center;">HSB09</p> <p>遠隔_中途社員向け研修～オンボーディング・まず上司と話し合う5つのこと(9915007)</p> <p> 遠隔ライブ 1日</p> <p style="text-align: center;">HSADB</p> <p>遠隔_(外国人・帰国子女向け)日本人と一緒に働くためのコミュニケーション研修(9901033)</p> <p> 遠隔ライブ 1日</p> <p style="text-align: center;">HSAFC</p> <p>遠隔_(半日研修)ダイバーシティ推進研修～基本知識を習得し、当事者意識を醸成する(9916019)</p> <p> 遠隔ライブ 0.5日</p>		
職場づくり	<p style="text-align: center;">HSB2D</p> <p>遠隔_(半日研修)アンコンシャス・バイアス研修～無意識の決めつけ・思いこみを打破し、改めて職場風土を考える(9901047)</p> <p> 遠隔ライブ 0.5日</p>		<p style="text-align: center;">HSB2F</p> <p>遠隔_(半日研修)管理職向けダイバーシティ推進研修～男性の育休取得を支援する職場づくり(9916024)</p> <p> 遠隔ライブ 0.5日</p> <p style="text-align: center;">HSABC</p> <p>遠隔_(半日研修)イクボス研修～管理職として出産・育児支援を考える編(9904018)</p> <p> 遠隔ライブ 0.5日</p>

コースの詳細情報、お申込はNECビジネスインテリジェンスの Webサイト(ラーニング事業サイト)へ

<https://www.neclearning.jp/>

本冊子掲載コースの詳細情報は、コースコードやキーワードで検索できます。

NEC ビジネスインテリジェンス 研修サービス

会場案内 | 資料・研修一覧ダウンロード | お問い合わせ・FAQ | ご利用ガイド

ログイン | ユーザー登録(無料) | カート

2024年9月開催分までのお申込み受付開始しました!

人気のChatGPTを学ぼう!

開催日拡大!オンライン土日開催も

情報処理安全確保支援士 特定講習

週末にご自宅で!

修了者1,000名突破!

情報処理安全確保支援士 特定講習のご案内

2024年度 新入社員研修

DX人材育成はおまかせください!

2023年度新入社員実績 6,446名

理解度: 4.13
講師の良田のわかりやすさ: 4.45
スキル・知識の習得度: 4.28

2024年度 新入社員研修 DX人材育成はおまかせください!
2023年度新入社員実績 6,446名

研修を探す | 人材育成担当の方向け情報 | 新着情報

キーワードで探す | キーワード/コースコードで探す

コースコードを入力して検索

AI033

AIビジネス活用～基礎～

遠隔ライブ | 1日

お問い合わせは、下記へ

NEC ビジネスインテリジェンス 人材開発サービス統括部 研修申込センター

TEL : 03-4330-7560

E-mail : nlcontact@mlsig.jp.nec.com



本紙に掲載された社名、商品名は各社の商標または登録商標です。

本資料では、TMや®は明記していません。

本資料の内容は2024年4月現在のものです。内容について予告なく変更することがありますので、あらかじめご了承ください。

NEC ビジネスインテリジェンス株式会社 〒211-8601 神奈川県川崎市中原区下沼部 1753

M1375HR-2404